

2025

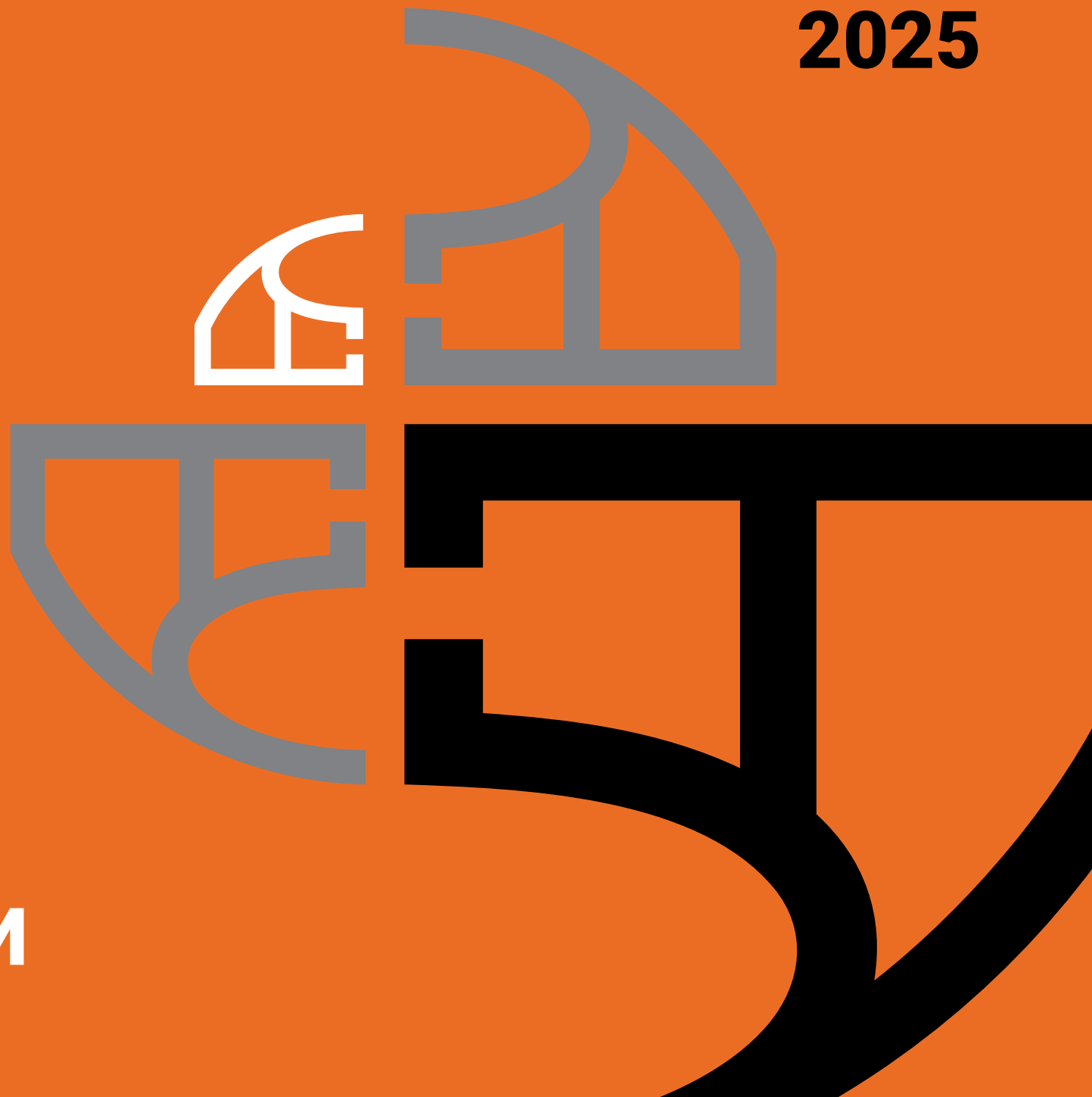

**КАТАЛОГ
ПРОДУКЦИИ**

MODUS – одна из лидирующих компаний на мебельных рынках России и Беларуси, ориентированная на широкие потребности современного покупателя. Наша задача – предложить клиенту идеальный сервис и максимальный выбор ассортимента мебельных комплектующих, который на сегодняшний день насчитывает более тысячи наименований. Продукция компании MODUS представлена в большинстве регионов Российской Федерации и во всех регионах Республики Беларусь. Более 15 лет компания активно растет и развивается.

МЫ ОПРЕДЕЛИЛИ **5 ПРИНЦИПОВ**, КОТОРЫМИ МЫ РУКОВОДСТВУЕМСЯ В СВОЕЙ РАБОТЕ
 И КОТОРЫЕ ПОМОГАЮТ НАМ ВЫСТРАИВАТЬ ЭФФЕКТИВНЫЕ ВЗАИМООТНОШЕНИЯ
 С КЛИЕНТАМИ И ПАРТНЕРАМИ

№1. **КЛИЕНТ В ЦЕНТРЕ ВНИМАНИЯ**

Мы заинтересованы в понимании и решении задач клиентов и нацелены на выстраивание долгосрочных доверительных отношений с клиентами.

№2. **РАЗВИТИЕ**

Мы постоянно развиваемся в ключевых направлениях нашего бизнеса и уверены в собственных силах.

№3. **ОТВЕТСТВЕННОСТЬ**

Мы несем ответственность за свои обещания и дела. Мы работаем только с проверенными поставщиками и отвечаем за качество продукции.

№4. **НАДЕЖНОСТЬ**

Мы стремимся к тому, чтобы, сотрудничая с нашей компанией, Вы нашли в нашем лице надежного и постоянного партнера, которому можно доверять, а это – залог стабильности, продуктивности, основа для долговременного и плодотворного сотрудничества.

№5. **СОВЕРШЕНСТВОВАНИЕ**

Мы постоянно отслеживаем тренды на мебельном рынке и интегрируем лучшее в наш ассортимент.

ПРОФИЛИ И СИСТЕМЫ ДЛЯ ШКАФОВ.....	4 – 17
– Профили для шкафов-купе.....	4 – 9
– Раздвижная система T309.....	10
– Раздвижная система T409.....	11
– Раздвижная система ОРК.....	12 – 13
– Раздвижная компланарная система.....	14 – 15
– Раскладная система GRM.....	16
– Складная-сдвижная система T902.....	17
КУХОННЫЕ ПРОФИЛИ.....	18 – 25
– Профили для кухонных баз.....	18 – 21
– Профили-царги.....	22
– Цокольные системы.....	23
– Профили для световых полок.....	24 – 25
ФАСАДНЫЕ ПРОФИЛИ.....	26 – 37
– Серия MZ.....	26 – 27
– Серия MF.....	28 – 35
– Серия T, C.....	36 – 37
ГАРДЕРОБНАЯ СИСТЕМА.....	38 – 41
КАРКАСНАЯ СИСТЕМА.....	42 – 43
СИСТЕМЫ МЕЖКОМНАТНЫХ ПЕРЕГОРОДОК.....	44 – 47
– Подвесная система AIR.....	44
– Подвесная система AIR SOFT.....	45
– Телескопическая система TS.....	46 – 47
МЕБЕЛЬНЫЕ РУЧКИ.....	48 – 52
– Серия TW.....	48 – 49
– Серия RP.....	50 – 51
– Серия RT.....	52
ПРОФИЛИ ДЛЯ СВЕТОДИОДНОЙ ПОДСВЕТКИ.....	53
ФУРНИТУРА.....	54 – 57

ПРОФИЛИ ДЛЯ ШКАФОВ-КУПЕ

ВЕРТИКАЛЬНЫЕ ПРОФИЛИ

Вертикальные профили Modus – беспроегрый вариант при выборе комплектующих для изготовления шкафа-купе. На этой странице представлены симметричные и асимметричные профили. Исполнены данные ручки более чем в 20 оттенках (стр. 8-9).

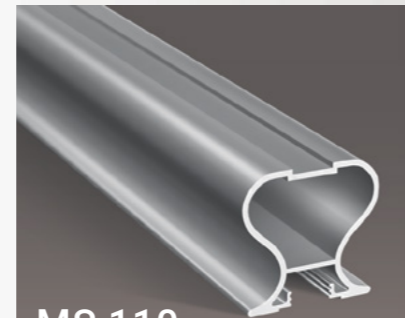

MS 110

Профиль вертикальный симметричный
Длина: 5,4 м

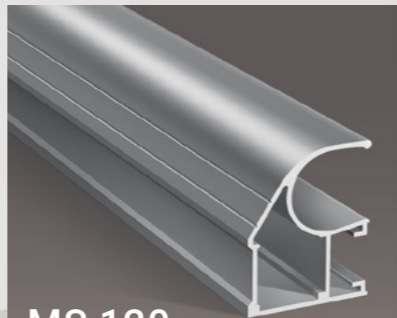
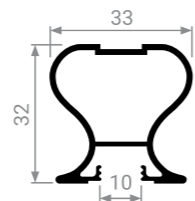

MS 120

Профиль вертикальный асимметричный
Длина: 5,4 м

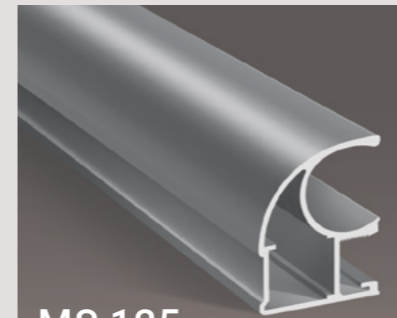
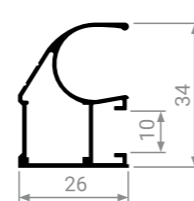

MS 125

Профиль вертикальный асимметричный
Длина: 5,4 м

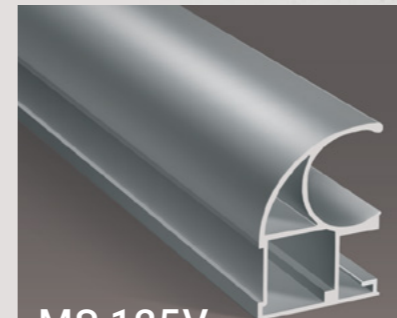
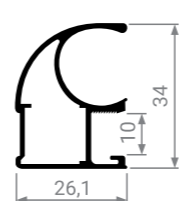

MS 125V

Профиль вертикальный асимметричный
Длина: 5,4 м

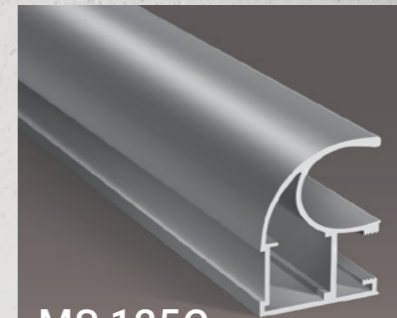
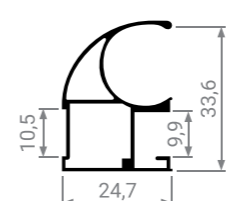

MS 125C

Профиль вертикальный асимметричный
Длина: 5,4 м

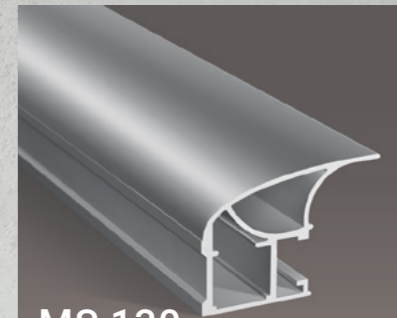
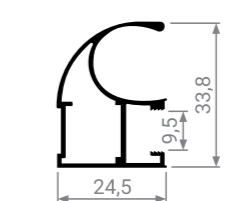

MS 130

Профиль вертикальный асимметричный
Длина: 5,4 м

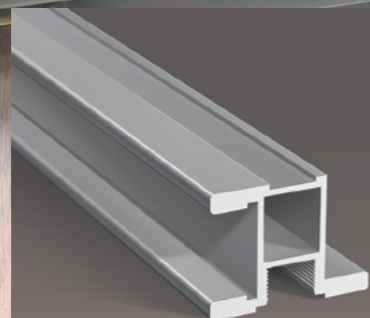
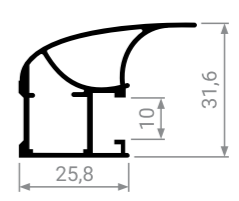

MS 140

Профиль вертикальный
Длина: 5,4 м

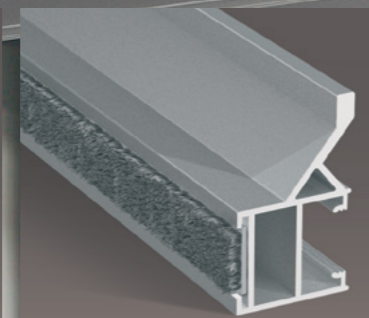
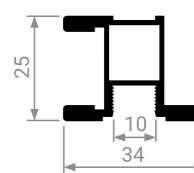

MS 145

Профиль вертикальный
Длина: 5,4 м

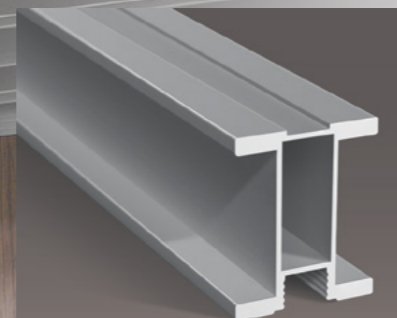
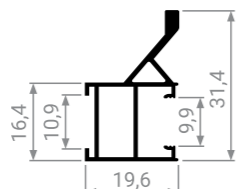

MS 150

Профиль вертикальный
Длина: 5,4 м

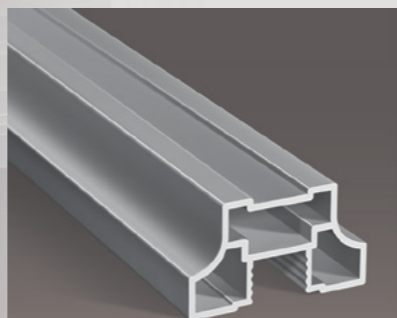
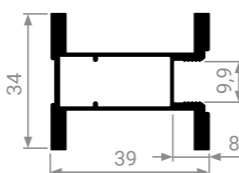

MS 160

Профиль вертикальный
Длина: 5,4 м

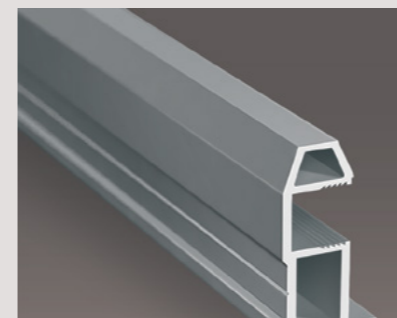
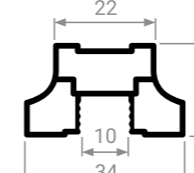

MS 161

Профиль вертикальный
Длина: 5,4 м

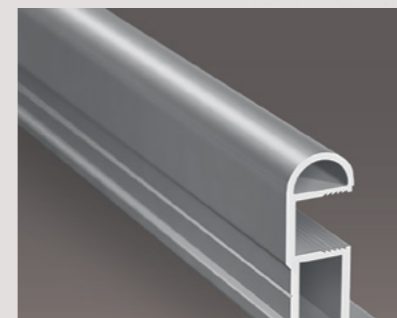
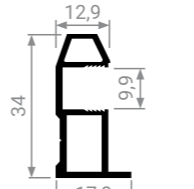

MS 162

Профиль вертикальный
Длина: 5,4 м

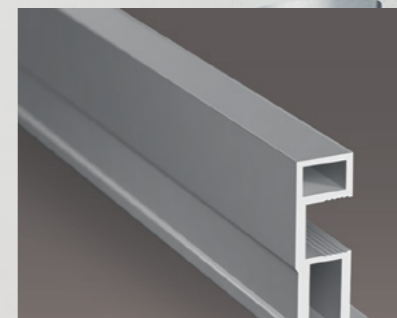
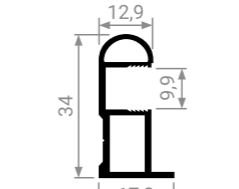

MS 163

Профиль вертикальный
Длина: 5,4 м

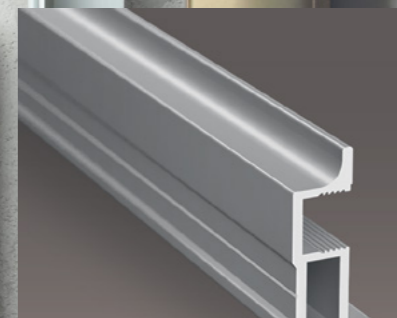
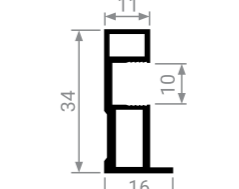

MS 164

Профиль вертикальный
Длина: 5,4 м

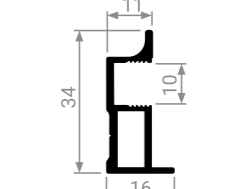

ПРОФИЛИ ДЛЯ ШКАФОВ-КУПЕ

ГОРИЗОНТАЛЬНЫЕ ПРОФИЛИ
РАЗДЕЛИТЕЛЬНЫЕ ПРОФИЛИ
НАПРАВЛЯЮЩИЕ



MS 210C
Профиль
горизонтальный верхний
Длина: 5,8 м

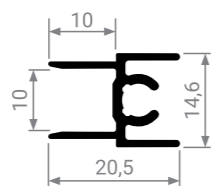

MS 213
Профиль
горизонтальный верхний
Длина: 5,8 м

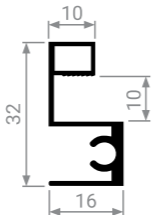

MS 215
Профиль
горизонтальный верхний
Длина: 5,8 м

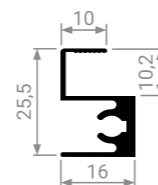

MS 320C
Направляющая нижняя
Длина: 5,8 м



MS 330
Направляющая
одинарная верхняя
Длина: 5,8 м

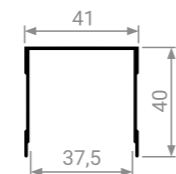

MS 340
Направляющая
одинарная нижняя
Длина: 5,8 м

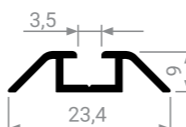

MS 220C
Профиль
горизонтальный нижний
Длина: 5,8 м

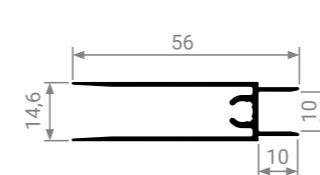

MS 223
Профиль
горизонтальный нижний
Длина: 5,8 м

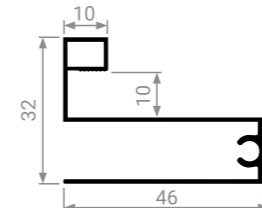

MS 225
Профиль
горизонтальный нижний
Длина: 5,8 м

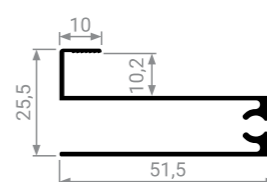

MS 310
Направляющая верхняя
Длина: 5,8 м

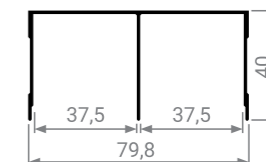

MS 310C
Направляющая верхняя
Длина: 5,8 м

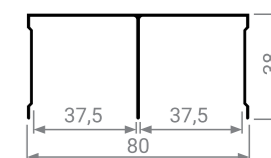

MS 341
Направляющая для
распашной двери
Длина: 5,8 м

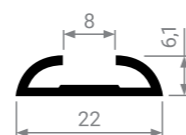

MS 410
Профиль
разделительный
Длина: 5,8 м

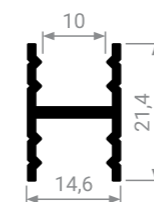

MS 413
Профиль разделительный
Длина: 5,8 м

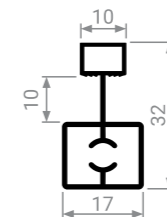

MS 415
Профиль разделительный
Длина: 5,8 м

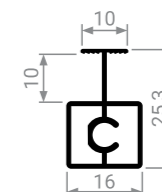

MS 451
Профиль разделительный
(под винт)
Длина: 5,8 м











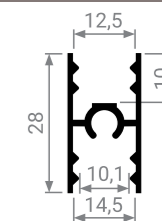



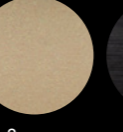

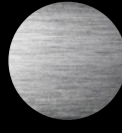



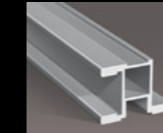







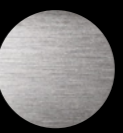
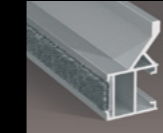



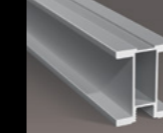

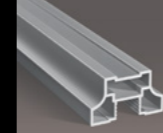

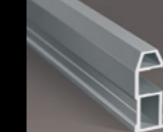

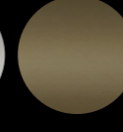

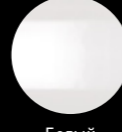



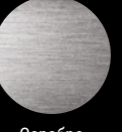
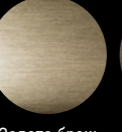
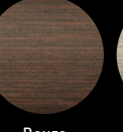

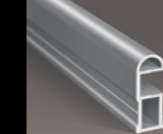
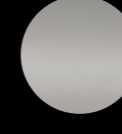



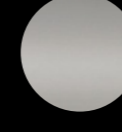

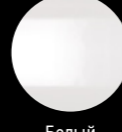



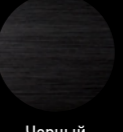
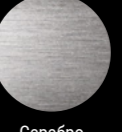

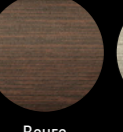

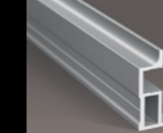
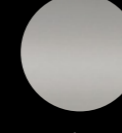
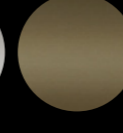

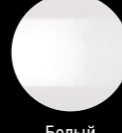
ТАБЛИЦА СООТВЕТСТВИЯ ЦВЕТОВ ДЛЯ ПРОФИЛЕЙ РАЗДВИЖНЫХ СИСТЕМ MODUS СЕРИИ MS

 MS 110												
 MS 120												
 MS 125												
 MS 125 C												
												
 MS 125 V												
 MS 130												

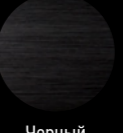
 MS 140												
 MS 145												
 MS 150												
 MS 161												
 MS 162												
 MS 163												
 MS 164												

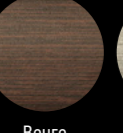
РАЗДВИЖНАЯ СИСТЕМА Т 309

ТАКЖЕ ИСПОЛЬЗУЕТСЯ КАК СИСТЕМА ДЛЯ ЛЕГКИХ ФАСАДОВ В КОРПУСНОЙ МЕБЕЛИ

ОСОБЕННОСТИ СИСТЕМЫ

- Для монтажа роликов и направляющих необходима предварительная фрезеровка.
- В комплект входят специальные доводчики с плавным действием на открытие и закрытие, которые легко и надежно монтируются в верхнюю направляющую.
- Благодаря врезным направляющим шкаф выглядит легче, алюминиевых профилей совсем не видно.
- Возможность использования фасадов без вертикальных и горизонтальных профилей.
- Минимальное расстояние между дверными полотнами.
- Значительное отличие в цене от классических систем для шкафов-купе.

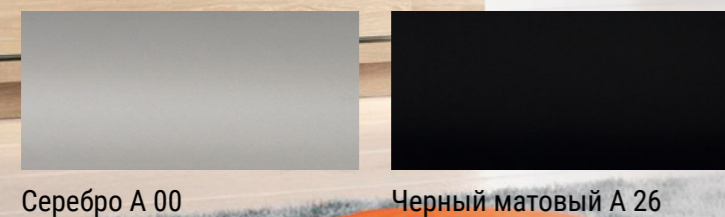

Серебро А 00

Черный матовый А 26



MS 30
Верхняя/нижняя направляющая
Длина: 6 м

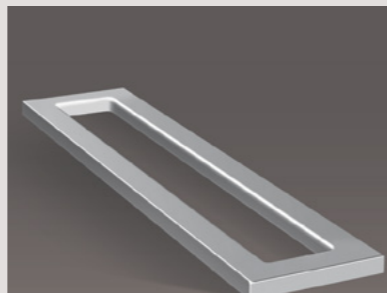
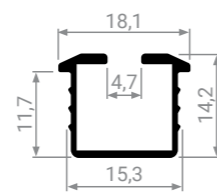

Ручка-наклейка

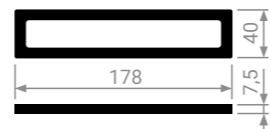

Серебро А 00 Черный матовый А 26



Комплект фурнитуры

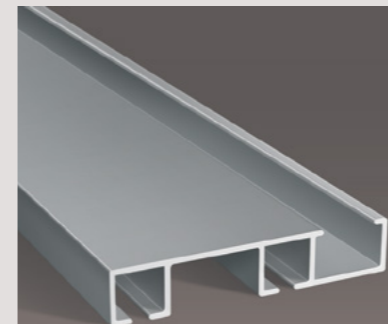

MS 52
Направляющая верхняя
Длина: 5,8 м

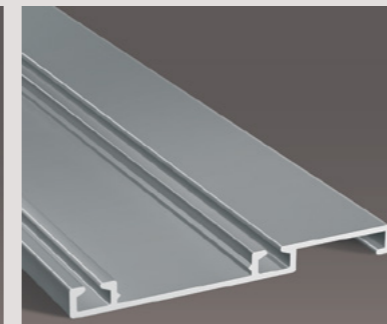
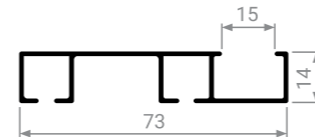

MS 53
Направляющая нижняя
Длина: 5,8 м

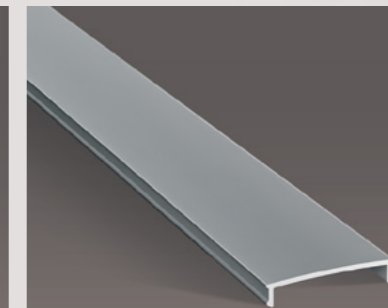
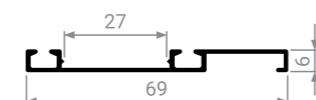

MS 54
Накладка для нижней направляющей
Длина: 5,8 м

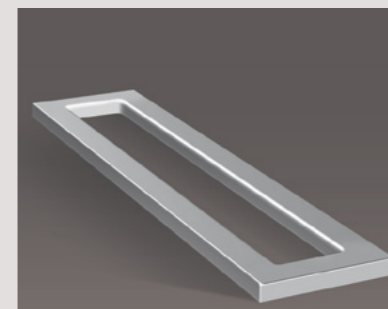
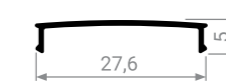

Ручка-наклейка



Серебро А 00 Черный матовый А 26

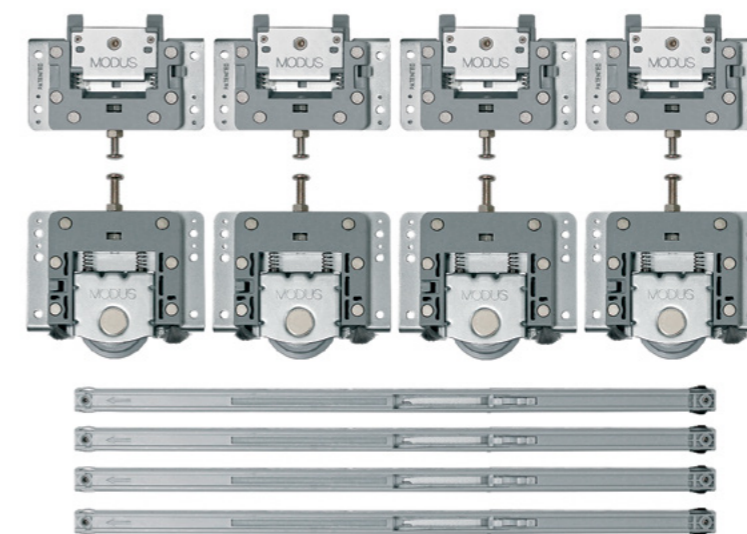

Комплект фурнитуры

РАЗДВИЖНАЯ СИСТЕМА Т 409

ОСОБЕННОСТИ СИСТЕМЫ

- Для монтажа роликов и направляющих не требуется предварительная фрезеровка.
- Специальные доводчики с плавным действием на открытие и закрытие дверей.
- Высота верхней направляющей – 14 мм.
- Наличие декоративной накладки для нижней направляющей.
- Дверные фасады могут быть без использования профилей, что делает систему Т409 более приемлемой по цене в отличие от классических систем.
- Простота сборки и установки.

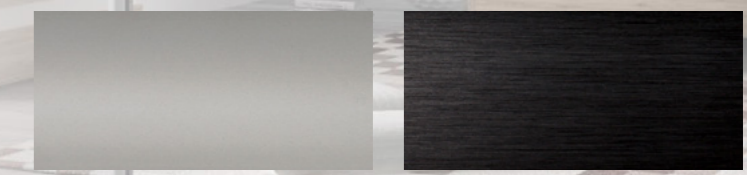

Серебро А 00

Черный браш А 25



РАЗДВИЖНАЯ СИСТЕМА **ОРК**

ДОСТОИНСТВА СИСТЕМЫ

- Двухсторонняя система доводчиков – функция плавного открывания и закрывания дверей.
- Возможность использования в качестве фасадов различные материалы – МДФ, ДСП, стекло (на основе), массив и т.д.
- Устойчивый и бесшумный ход дверей.
- Антиджампинг – механизм, предотвращающий выскальзывание дверей из направляющих, что обеспечивает безопасное использование системы.
- Скрытая система монтажа.

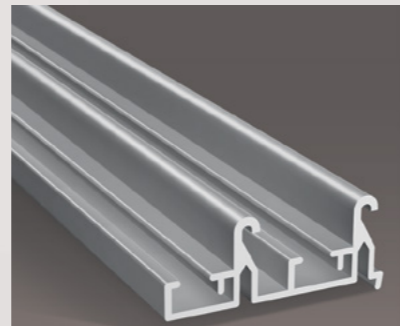

MS 62
Направляющая верхняя
Длина: 5,8 м

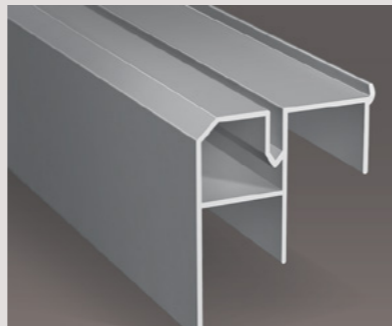
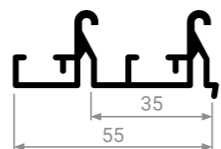

MS 63
Направляющая нижняя
Длина: 5,8 м

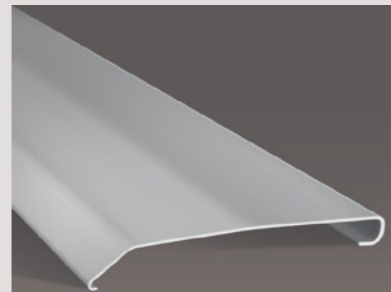
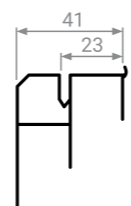

MS 64
Накладка для верхней направляющей
Длина: 5,8 м

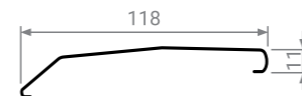

MS 60
Профиль вертикальный внешний (опционально)
Длина: 5,8 м

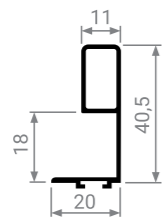

MS 61
Профиль вертикальный внутренний (опционально)
Длина: 5,8 м

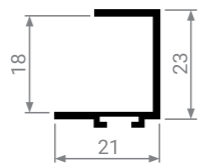

ДЛЯ ИСПОЛЬЗОВАНИЯ С УЗКИМИ СИСТЕМАМИ **MS 161/ MS 162 MS 163/ MS 164**

Профили MS 65 и MS 66 представлены в двух цветах:

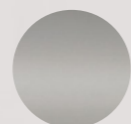

Серебро А 00

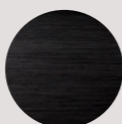

Черный браш А 25

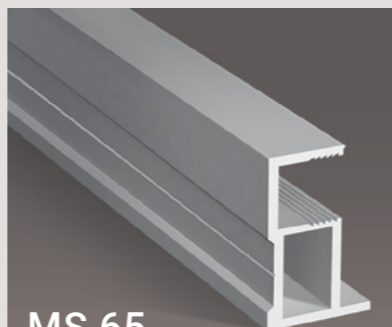

MS 65
Профиль вертикальный внутренний
Длина: 5,8 м

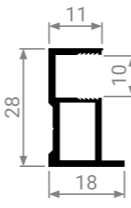

MS 66
Профиль горизонтальный верхний/нижний
Длина: 5,8 м

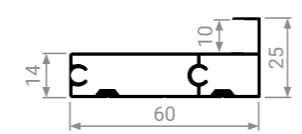

Благодаря профилю MS 66 подвесную систему MODUS ОРК можно использовать в комплекте с узкими системами MODUS: вертикальными профилями MS 161, MS 162, MS 163, MS 164 и разделительными профилями MS 413 и MS 415 (с наполнением толщиной 10 мм или стеклом 4 мм).



Боковой доводчик

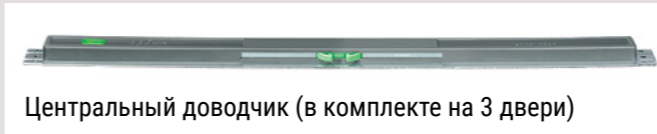

Центральный доводчик (в комплекте на 3 двери)



Верхний ролик для внутренней двери



Нижний ролик для внутренней двери



Верхний ролик для внешней двери



Нижний ролик для внешней двери



MS 161
Профиль вертикальный
Длина: 5,4 м



MS 162
Профиль вертикальный
Длина: 5,4 м



MS 163
Профиль вертикальный
Длина: 5,4 м

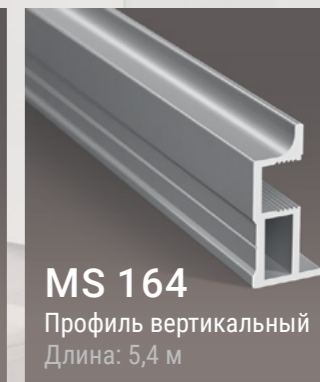

MS 164
Профиль вертикальный
Длина: 5,4 м

Мы предлагаем готовые комплекты фурнитуры подвесной системы MODUS ОРК для 2-х дверного и 3-х дверного шкафов

Комплект фурнитуры для 2-х дверного шкафа:

1. Верхний ролик для внешней двери (2 шт.)
2. Нижний ролик для внешней двери (2 шт.)
3. Верхний ролик для внутренней двери (2 шт.)
4. Нижний ролик для внутренней двери (2 шт.)
5. Боковые доводчики (4 шт.)

Комплект фурнитуры для 3-х дверного шкафа:

1. Верхний ролик для внешней двери (2 шт.)
2. Нижний ролик для внешней двери (2 шт.)
3. Верхний ролик для внутренней двери (4 шт.)
4. Нижний ролик для внутренней двери (4 шт.)
5. Боковые доводчики (6 шт.)
6. Центральный доводчик (1 шт.)

РАЗДВИЖНАЯ КОМПЛАНАРНАЯ СИСТЕМА

Компланарная система MODUS – это современный механизм плавного скольжения дверей, при котором двери в закрытом состоянии располагаются в одной плоскости.

СИСТЕМА В ДЕЙСТВИИ

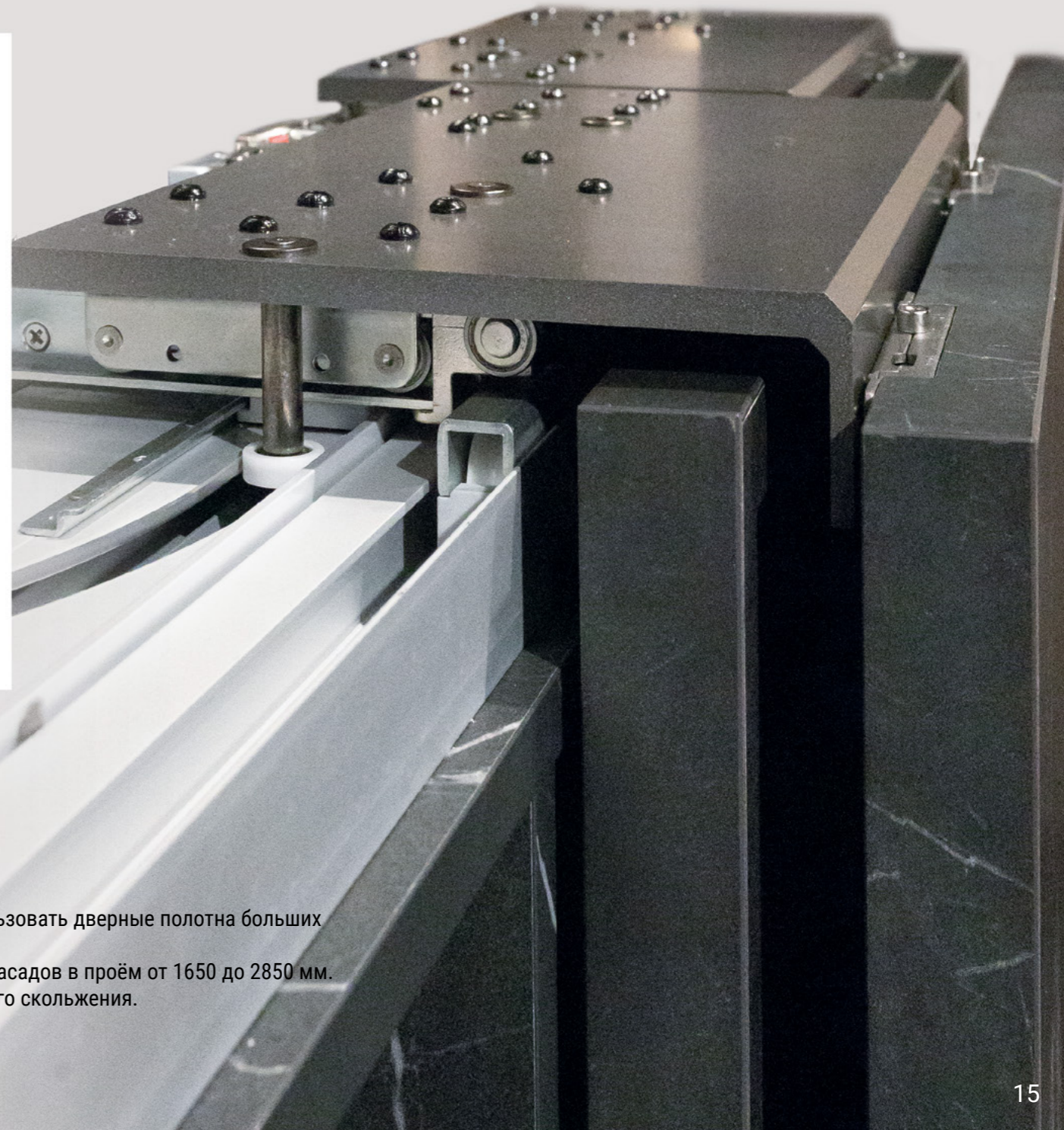
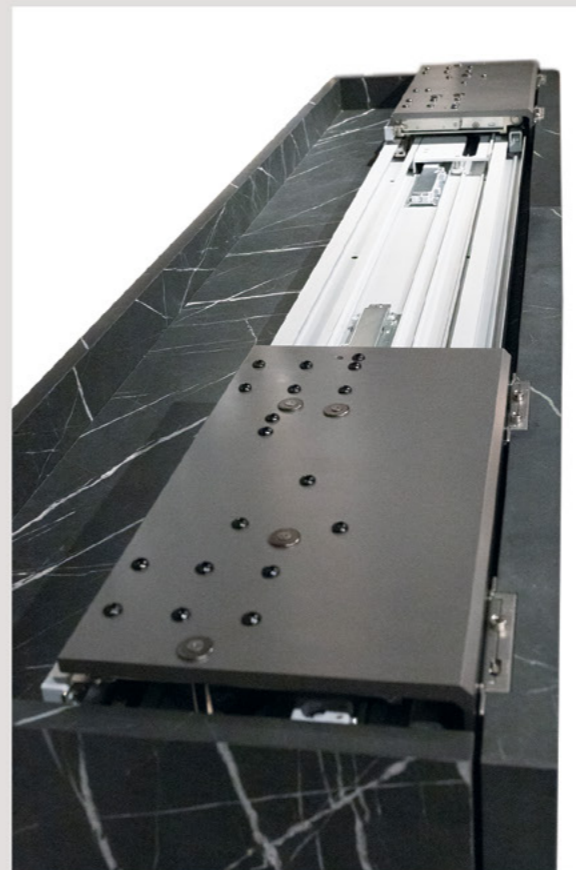

ОСОБЕННОСТИ СИСТЕМЫ

- Компланарная система позволяет использовать дверные полотна больших форматов общим весом до 80 кг.
- Универсально подходит для установки фасадов в проём от 1650 до 2850 мм.
- Система оснащена механизмами плавного скольжения.

РАСКЛАДНАЯ СИСТЕМА GRM

Раскладная система MODUS – это удобный и практичный механизм, который позволит значительно увеличить полезное пространство в интерьере за счёт уменьшения площади, необходимой для открывания дверей шкафа.



Комплект фурнитуры

СИСТЕМА В ДЕЙСТВИИ

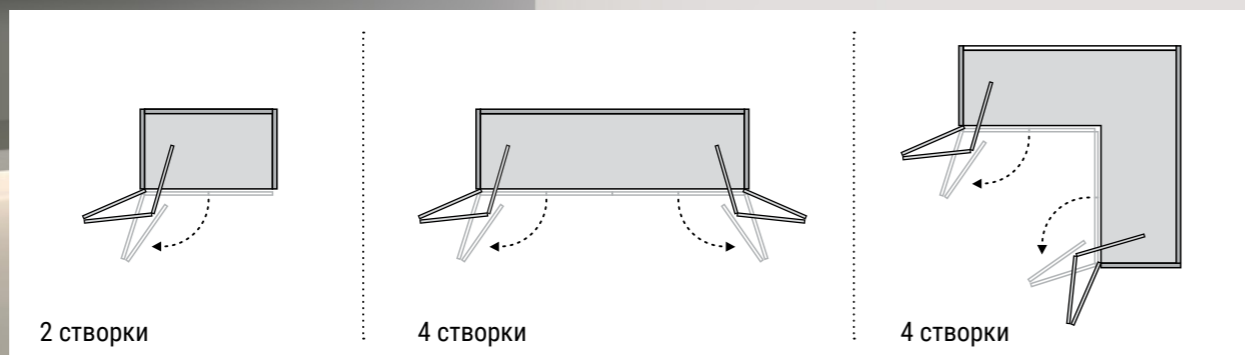

2 створки

4 створки

4 створки

ОСОБЕННОСТИ СИСТЕМЫ

- Система рассчитана на фасад, состоящий из двух створок, весом до 24 кг.
- Механизм оснащен системой плавного закрывания и петлями с углом открывания 165°, что обеспечивает свободный доступ к содержимому шкафа.
- Не требуется использование направляющих.



СКЛАДНАЯ/СДВИЖНАЯ СИСТЕМА T 902

Складная-сдвижная система MODUS T902 – универсальное решение для вашего дома и офиса. Надежная система с использованием нижней и верхней направляющей.

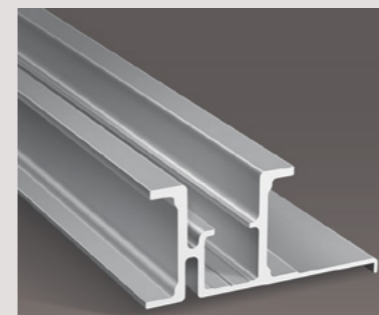

MT 902 V

Верхняя направляющая
Длина: 5 м

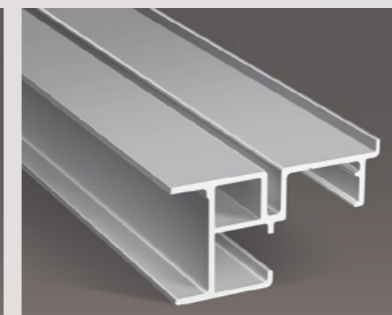
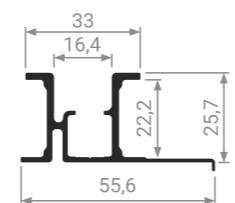

MT 902 N

Нижняя направляющая
Длина: 5 м

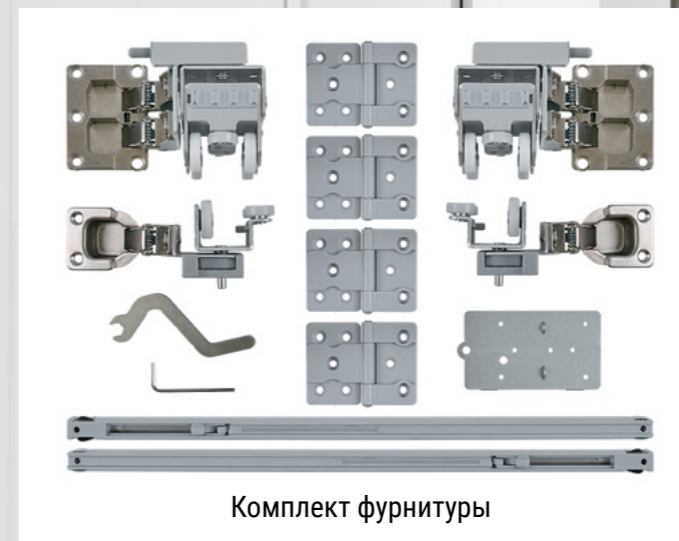
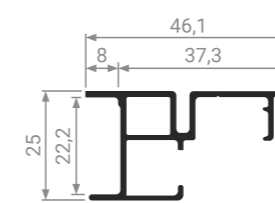

Комплект фурнитуры

ОСОБЕННОСТИ СИСТЕМЫ

- Весь дверной фасад может передвигаться вдоль корпуса шкафа (вправо/влево).
- Оптимальное использование внутреннего пространства.
- Система оснащена доводчиками для более мягкого складывания дверей.
- Ширина одной створки: 300-600 мм.
- Нагрузка на одну створку: 20 кг.
- Толщина одной створки: ≥ 16 мм.

Система представлена в двух цветах:

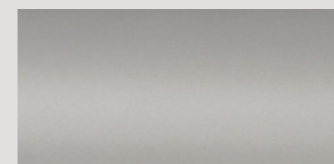

Серебро А 00

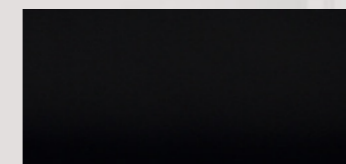

Черный матовый А 26

ПРОФИЛИ СЕРИИ КВ ДЛЯ КУХОННЫХ БАЗ

Система профилей MODUS для производства мебели без использования ручек.

Для данных профилей характерно общее стилистическое решение для верхних и нижних баз.

Мы предлагаем горизонтальные профили: С-образный и L-образный для нижних баз, профили врезные для верхних баз с возможностью установки подсветки и без, а также вертикальные профили: С-образный, L-образный и профиль-компенсатор для встроенной техники.



Профиль КВ 80 представлен в двух цветах:

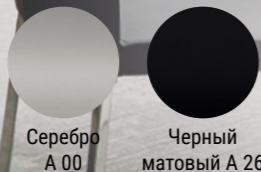

Профили КВ 81, КВ 82 представлены в семи цветах:



КВ 81

Профиль С-образный вертикальный
Длина: 6 м

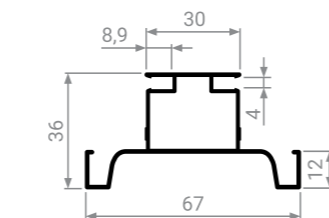
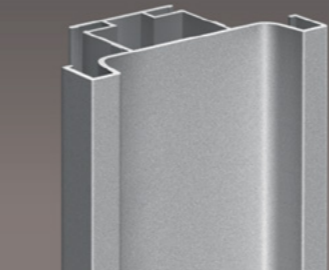

КВ 80

Профиль вертикальный компенсатор для встроенной техники
Длина: 0,58 м

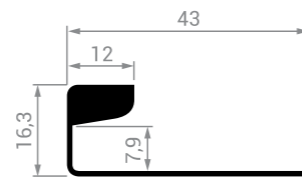

КВ 82

Профиль L-образный вертикальный
Длина: 6 м

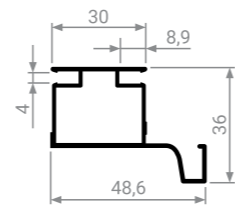
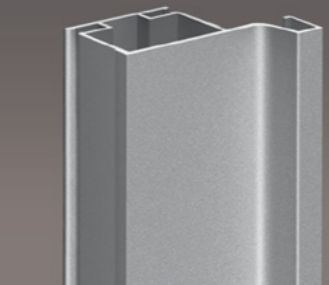

КВ 95

Профиль С-образный с подсветкой для нижних баз
Длина: 4 м

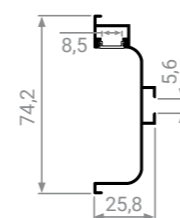

КВ 96

Профиль L-образный с подсветкой для нижних баз
Длина: 4 м

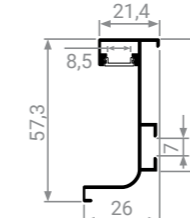

Профили КВ 95 и КВ 96 представлены в трех цветах:

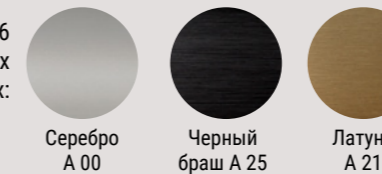

КВ 91

Профиль С-образный для нижних баз
Длина: 4 м



КВ 92

Профиль L-образный для нижних баз
Длина: 4 м



Профили КВ 91 и КВ 92 представлены в семи цветах:





KB 93

Профиль врезной без подсветки
Длина: 4 м

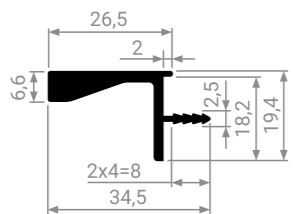

Профиль KB 93 представлен в семи цветах:



KB 97

Профиль врезной с односторонней подсветкой
Длина: 4 м

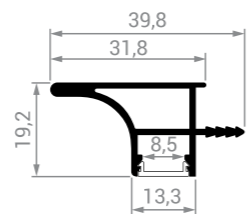

Профиль KB 97 представлен в пяти цветах:

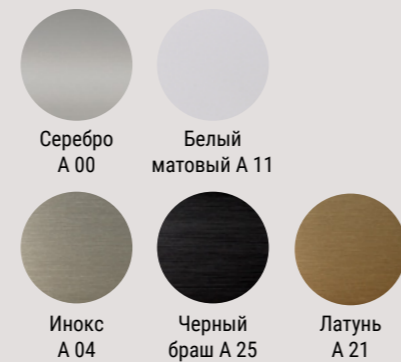

KB 94

Профиль врезной с двухсторонней подсветкой
Длина: 4 м

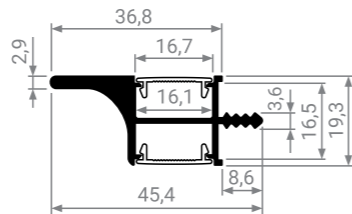

Профиль KB 94 представлен в шести цветах:

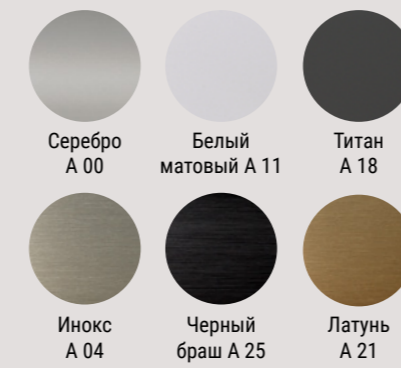

KB 70

Профиль с подсветкой для кухонного острова
Длина: 5 м

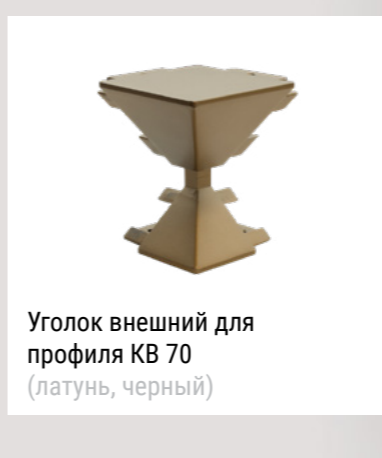
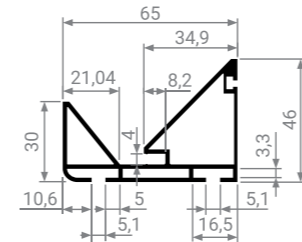

Уголок внешний для профиля KB 70
(латунь, черный)

Профиль KB 70 представлен в двух цветах:

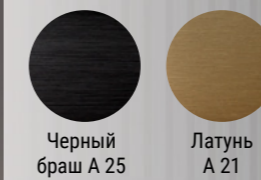

Профиль KB 70 - идеальный вариант для кухонных островов, объединяющий уникальность и современный дизайн. Профиль оснащен пазом под светодиодную ленту для создания атмосферного света. Для декоративного оформления фасадов в острове отличным решением будет профиль T18-05 (стр. 36).



ПРОФИЛИ ЦАРГИ для КУХОННЫХ БАЗ (под заказ)

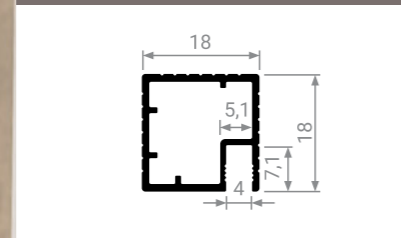
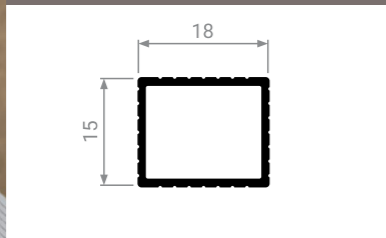

Уголок монтажный UCZ 1 для заднего профиль-царги



Профили представлены в одном цвете:

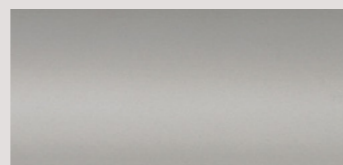

Серебро А 00



Уголок монтажный UCP 1 для переднего профиль-царги

Предлагаем вам систему алюминиевых соединительных профилей (царги), используемую для сборки мебельных баз. Профили-царги устанавливаются в передней и задней части нижней базы для упрощения установки столешницы.

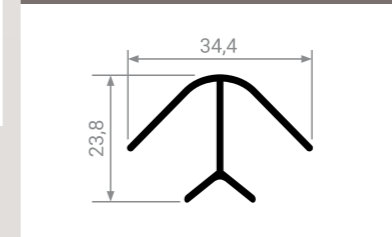

ЦОКОЛЬНЫЕ СИСТЕМЫ

Цоколи сделают внешний вид кухни завершенным и эстетичным. Алюминиевые цоколи отличаются стойкостью к механическим повреждениям и не боятся перепадов температур. Благодаря силиконовому прозрачному уплотнителю, который идет в комплекте, обеспечено оптимальное прилегание к полу.

Представлены в трех цветах:

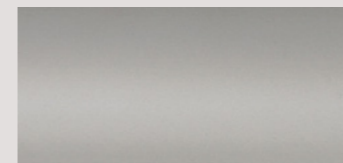

Серебро А 00

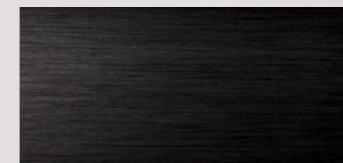

Черный браш А 25

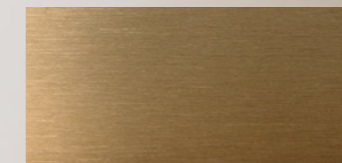

Латунь А 21

ПРОФИЛИ **СЕРИИ LT** ДЛЯ ИЗГОТОВЛЕНИЯ СВЕТОВЫХ ПОЛОК

Полки, изготовленные из профилей **LT 30** и **31** – это замена классических полок из ДСП на легкие стеклянные полки в стильном алюминиевом обрамлении, где может быть установлена и подсветка. Возможность интегрировать световые полки в шкафы, подсвечивая их изнутри - оригинальное дизайнерское решение в современном и стильном интерьере.



Алюминиевый **профиль для винных полок VP** – идеальное дополнение к профилю **LT 30**, позволяющее создать стильные и функциональные решения для хранения вина.

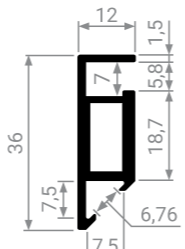
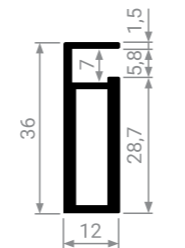

Полки, изготовленные из **алюминиевого профиля LT 10**, могут быть не только функциональными, но и, благодаря ширине профиля 25 мм, эстетически привлекательными, что добавит легкость и стиль любому пространству.

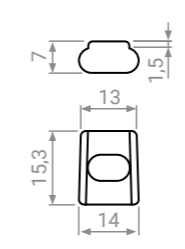
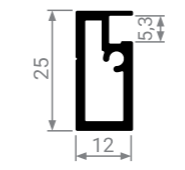

Врезные полкодержатели предназначены для монтажа полок, изготовленных из профилей серии **LT**. Обеспечат надежную установку без видимых деталей крепежа.



ПРОФИЛИ СЕРИИ MZ ДЛЯ ИЗГОТОВЛЕНИЯ ФАСАДОВ

Для изготовления мебельных фасадов мы предлагаем широкую линейку рамочных профилей. Несмотря на свою кажущуюся простоту, алюминиевые рамочные фасады уже много лет не выходят из моды, приобретая новые и более усовершенствованные формы.

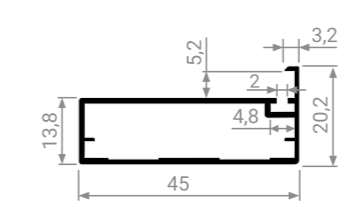
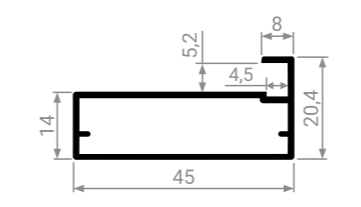
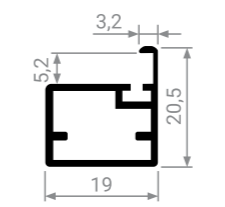
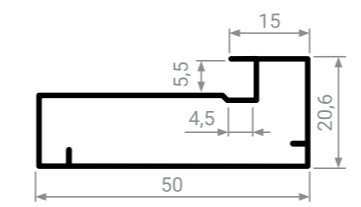
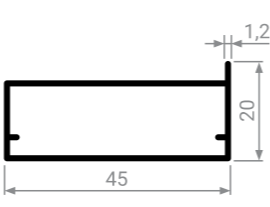
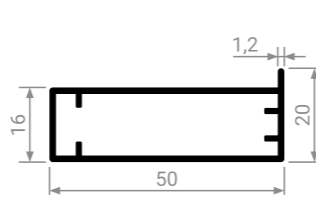
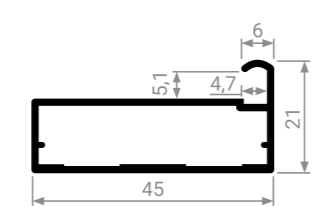
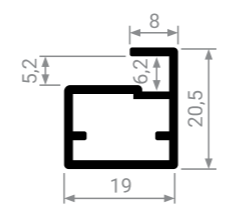
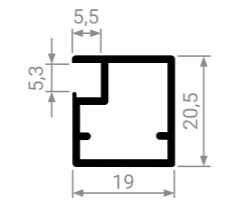

Стекланные фасады с использованием алюминиевых профилей подходят практически ко всем стилям и легко впишутся даже в нестандартные интерьеры. Благодаря обширной цветовой гамме и разнообразию видов алюминиевые профили серии MODUS MZ дают множество возможностей для создания уникального пространства.

	Серебро A 00	Шампань A 06	Коньяк A 07	Белый глянец A 16	Белый матовый A 11	Титан A 18	Серебро браш A 29	Инокс A 04	Черный браш A 25	Латунь A 21
MZ 01	●	●	●	●	●	●	●	●	●	●
MZ 02	●				●				●	
MZ 04	●	●	●	●	●	●	●	●	●	●
MZ 07	●				●				●	
MZ 09	●						●		●	
MZ 10	●				●			●	●	●
MZ 12	●	●	●	●	●	●		●	●	●
MZ 13	●				●			●	●	●
MZ 17	●				●			●	●	●

ФАСАДНЫЕ ПРОФИЛИ

ПРОФИЛИ СЕРИИ MF 20/21/22 ДЛЯ ИЗГОТОВЛЕНИЯ ФАСАДОВ (с интегрированной ручкой)

При выборе профилей для изготовления рамочных фасадов отличным решением станут профили серии MF 20/21/22. Система профилей MF позволяет изготавливать высокие стеклянные фасады для витрин.

Для удобства пользования предлагаем профиль с уже интегрированной ручкой.

- Для профилей серии MF 20/21/22 используются компактные, скрытые петли, для установки которых необходима фрезеровка.
- На фасад необходимо только 2 петли (сверху и снизу).
- Максимальный вес двери: 20 кг.
- Рекомендуемые максимальные размеры двери: высота 2100 мм, ширина 500 мм.

Профили MF 20/21 представлены в трех цветах:

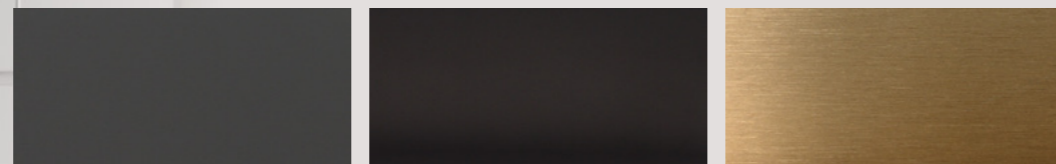

Титан А 18

Черный матовый А 26

Латунь А 21



Комплект петель серии MF 20
(черный)

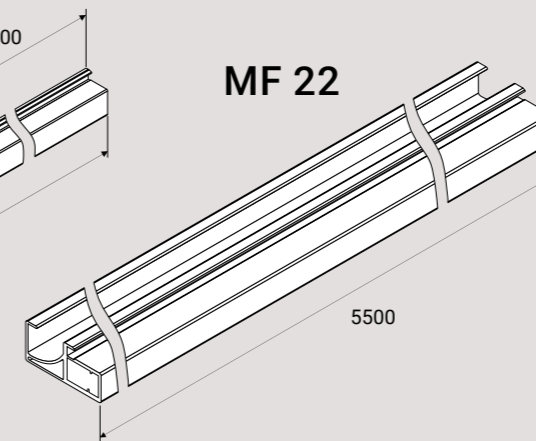
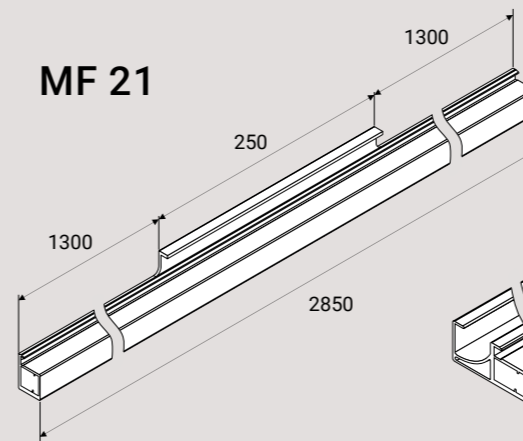

ПРОФИЛИ СЕРИИ MF 30/31/32 ДЛЯ ИЗГОТОВЛЕНИЯ ФАСАДОВ (с интегрированной ручкой)

При выборе профилей для изготовления рамочных фасадов отличным решением станут профили серии MF 30/31/32. Система профилей MF позволяет изготавливать высокие стеклянные фасады для витрин. Для удобства пользования предлагаем профиль с уже интегрированной ручкой.

- Для установки фасадов, изготовленных из профилей серии MF 30/31/32, используются классические петли под узкие рамочные профили (могут быть с доводчиком и без).
- Максимальный вес двери: 20 кг.
- Рекомендуемые максимальные размеры двери: высота 2100 мм, ширина 500 мм.

Профили MF 30/31 представлены в трех цветах:

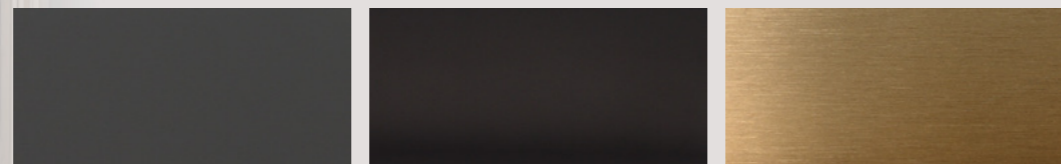

Титан А 18

Черный матовый А 26

Латунь А 21



Профиль MF 31



Для установки фасадов из профилей MF 30/31/32 используются петли под узкие рамочные профили (приобретаются отдельно)

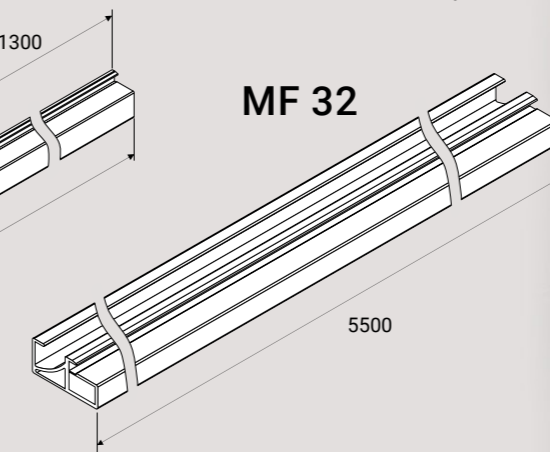
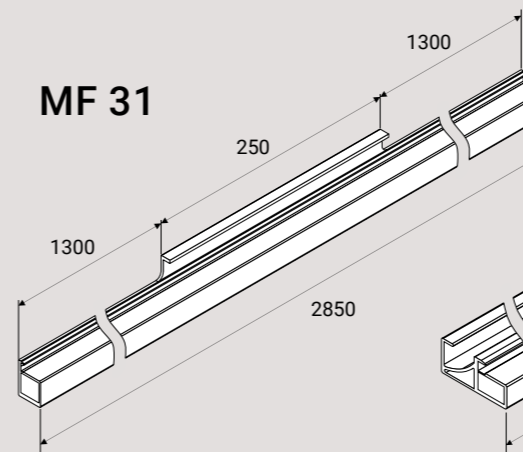
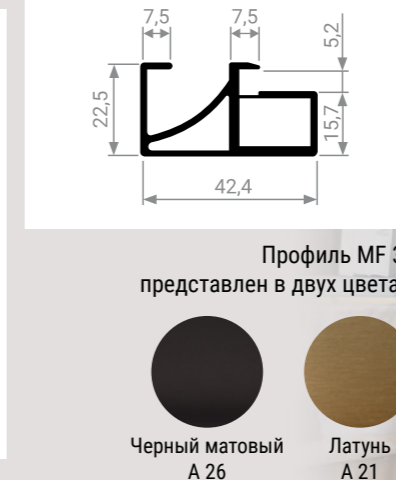
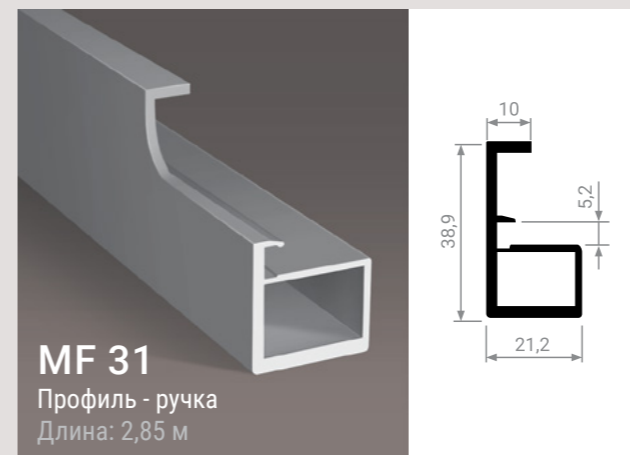
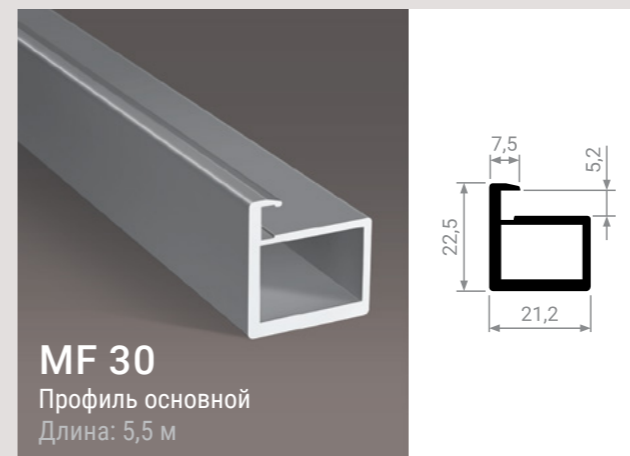

ПРОФИЛИ СЕРИИ MF 50/51/52 ДЛЯ ИЗГОТОВЛЕНИЯ ФАСАДОВ

Алюминиевые профили MODUS серии MF 50 используются в распашных фасадах на петлях. Мы предлагаем 2 варианта комплектации: для изготовления фасадов с наполнением стекло 4 мм и с наполнением ЛДСП 16 мм.

- Рекомендуемая высота фасада: 1920 - 2550 мм.
- Минимальная ширина фасада: 200 мм.
- Максимальная ширина фасада: 550 мм.
- Для установки фасадов используются петли серии MF 50 (угол открывания 270°). Для профиля MF 52 необходим 1 комплект петель.

Профили MF 50/51/52 представлены в двух цветах:

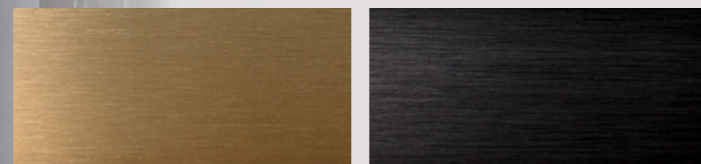

Латунь А 21

Черный браш А25

Комплект петель серии MF 50 (черный, латунь)
Угол открывания: 270°.
Комплект: 2 шт.

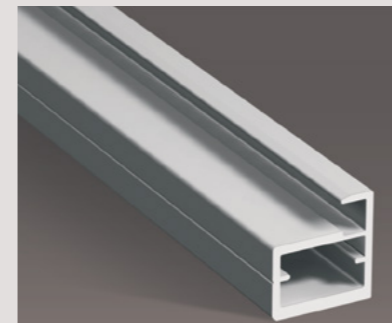

MF 50

Профиль горизонтальный
Длина: 6 м

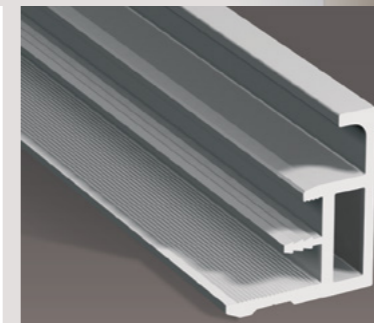
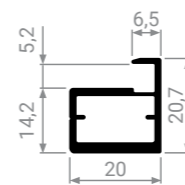

MF 51-16

Профиль-ручка
Длина: 3 м

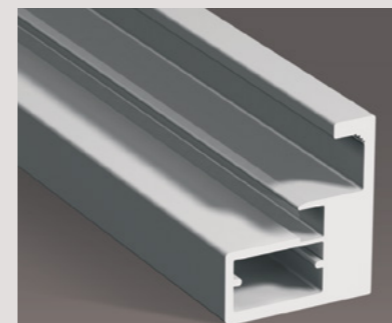
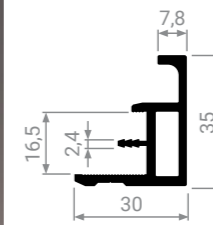

MF 51

Профиль-ручка
Длина: 3 м

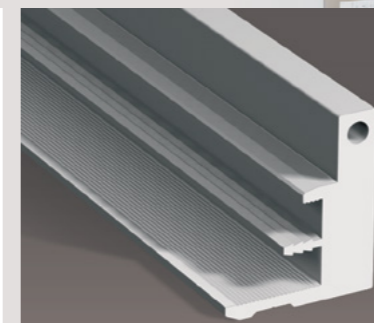
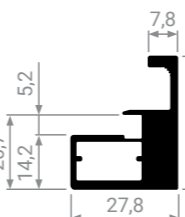

MF 52-16

Профиль под петли
Длина: 2,65 м

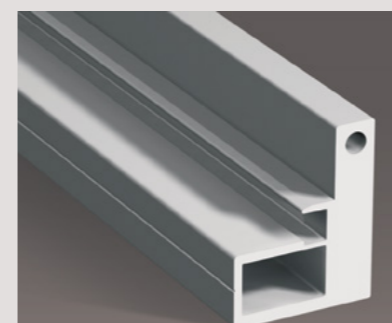
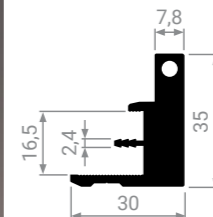

MF 52

Профиль под петли
Длина: 2,65 м

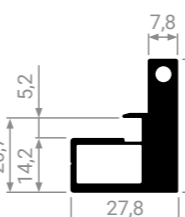

ПРОФИЛИ СЕРИИ MF 60/61/62 ДЛЯ ИЗГОТОВЛЕНИЯ ФАСАДОВ

Алюминиевые профили MODUS серии MF 60/61/62 используются в распашных фасадах на петлях. При сборке фасада использование соединительных углов не требуется.

- Минимальные размеры фасада: 200x200 мм.
- Рекомендуемые максимальные размеры: 2500x550 мм.
- Наполнение: стекло 4 мм.
- Для установки фасадов используются петли для широких алюминиевых рамок.

Профили MF 60/61/62 представлены в двух цветах:

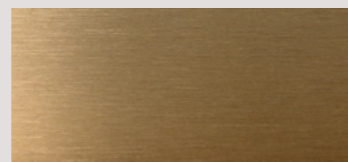

Латунь А 21

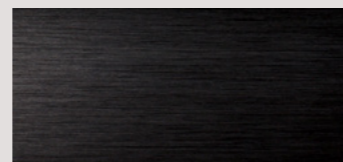

Черный браш А25



Для установки фасадов используются петли для широких алюминиевых рамок

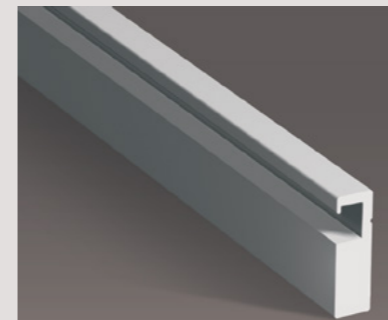

MF 60

Профиль горизонтальный:
Длина: 6 м

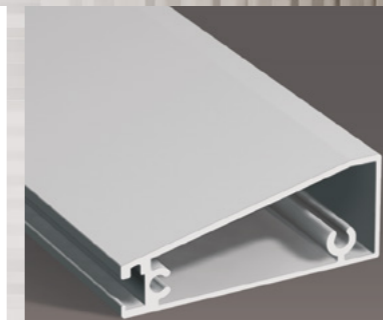
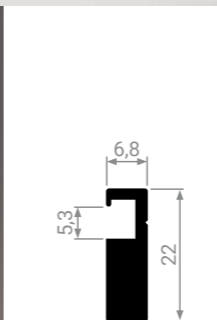

MF 62

Профиль под петли
Длина: 6 м

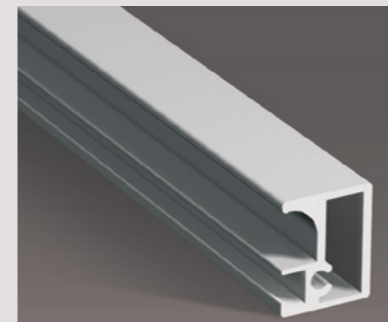
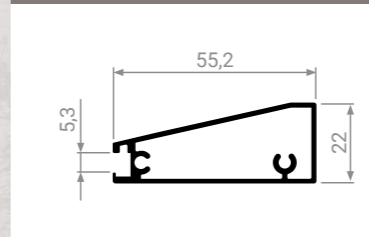

MF 61

Профиль - ручка
Длина: 6 м

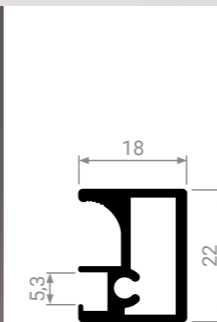

ПРОФИЛИ **СЕРИИ Т / С** ДЛЯ ИЗГОТОВЛЕНИЯ ФАСАДОВ

Врезные алюминиевые профили Т-образной формы используются для декоративного оформления мебельных фасадов. При изготовлении мебели эти профили играют роль декоративно-защитного канта. Наиболее часто врезные профили устанавливаются на мебель, изготовленную из ЛДСП, пластика или панелей с акриловым покрытием.

Профиль Т18-05 представлен в двух цветах:



Латунь
А 21



Черный браш
А 25



Т18-05
Профиль врезной
Длина: 5 м

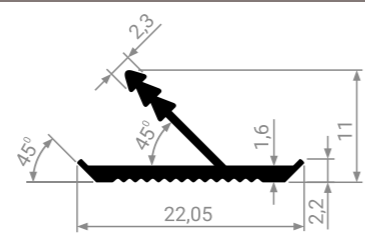

Профиль Т16-02 представлен в одном цвете:



Серебро
А 00

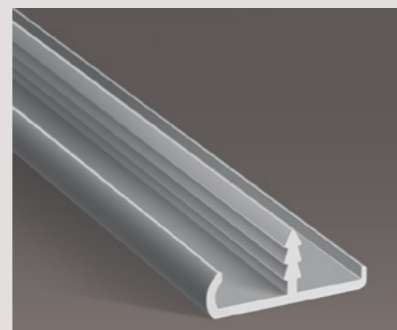

Т16-02
Профиль врезной
Длина: 6 м

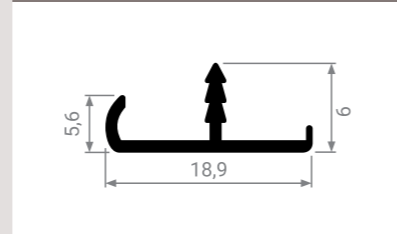

Для декоративного оформления края столешниц, полок, а также изготовления мебельных фасадов с глухим заполнением (ЛДСП, МДФ, пластик и т.п.) мы предлагаем алюминиевый профиль С-образной формы.

Профиль С18-02 представлен в одном цвете:

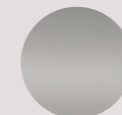

Серебро
А 00

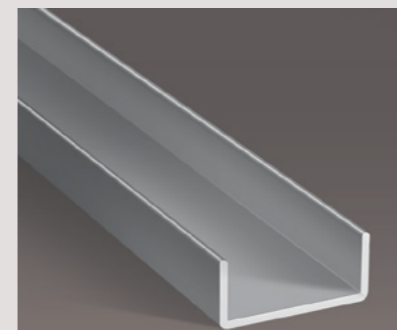

С18-02
Профиль накладной
Длина: 6 м

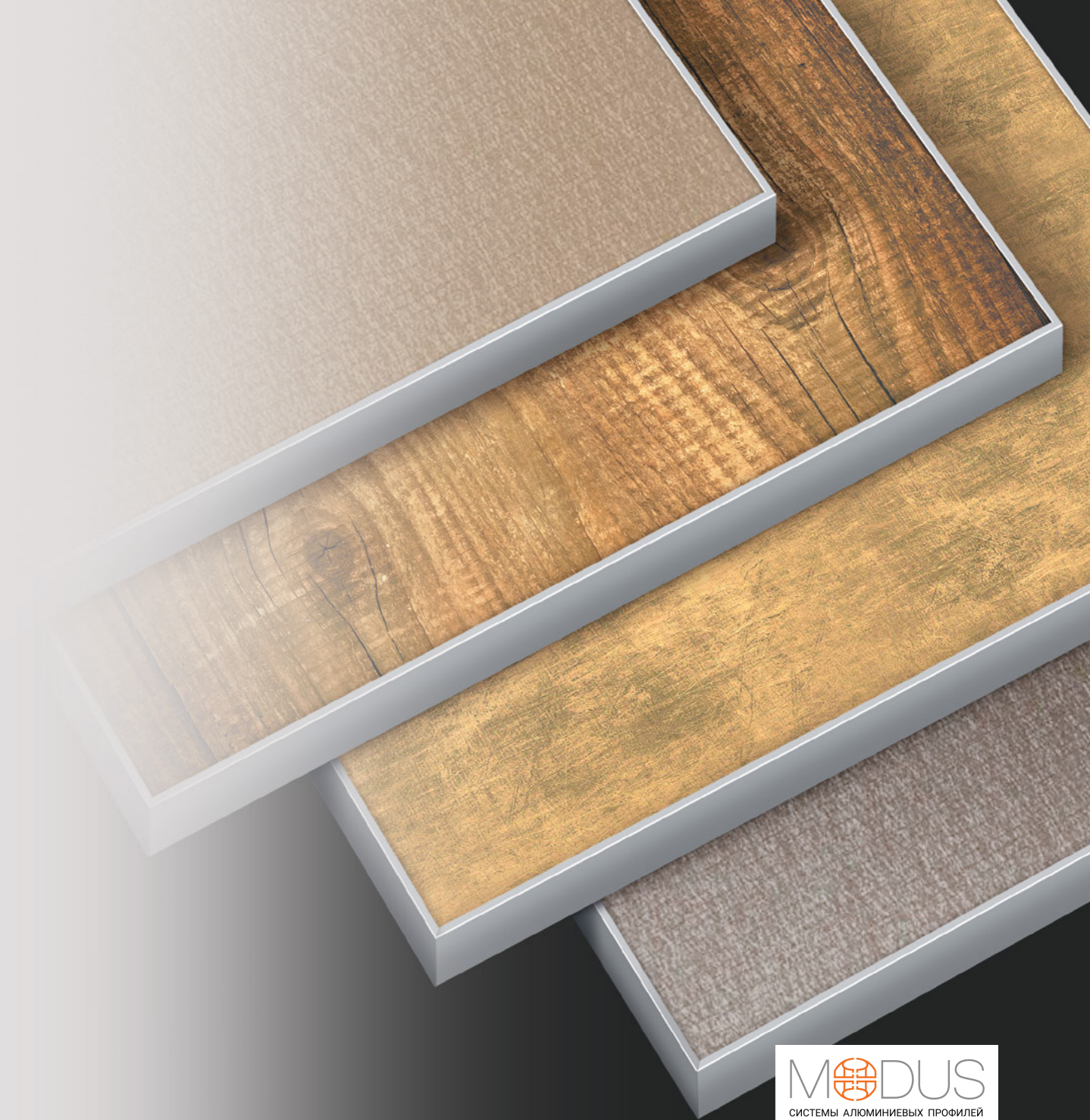
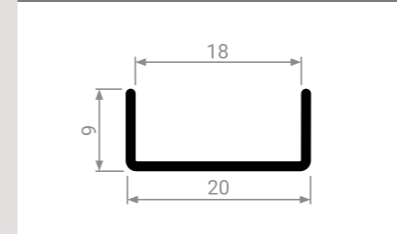

ГАРДЕРОБНАЯ СИСТЕМА

Современная модульная гардеробная система MODUS – это универсальная система, благодаря которой можно организовать как совсем небольшое пространство в уже имеющемся шкафу, так и обустроить целое отдельное помещение. Гардеробная система MODUS мобильна и может быть организована, как пожелает заказчик. В процессе эксплуатации элементы гардеробной системы можно менять местами (без сверлений) и трансформировать под новые потребности. Гардеробная система MODUS создает удобное пространство, украшает интерьер дома, офиса, гостиницы или магазина.



РА 02
Профиль опорный алюминиевый (с возможностью установки светодиодной ленты)
Длина: 5,5 м / 6,1 м

KPP 01
Крепление к полу

KPP 03
Крепление к потолку

KPP 02
Крепление к стене

UPA
Угловой элемент закладной

K 46
Крепление для навесных модулей

PDD
Полкодержатель для полок из ЛДСП

PDS
Полкодержатель для полок из стекла

PDN
Полкодержатель наклонный для полок ЛДСП
Угол наклона: 15°

ZK 05
Закладное крепление для прямоугольного штангодержателя DT 01

TP
Штанга прямоугольная
Длина: 5,8 м

TPL
Штанга прямоугольная (с возможностью установки светодиодной ленты)
Длина: 5,8 м

TR 01
Штанга овальная
Длина: 5,8 м

ZK 01 **ZK 03**
Закладные крепления для навесных элементов

D 20
Штангодержатель овальный

DT 01
Штангодержатель прямоугольный

DT 02
Штангодержатель прямоугольный (крепление к полке)

PK 01
Профиль для полок широкий

PK 02
Профиль для полок узкий

PK 03
Профиль для полок боковой

PO
Профиль врезной для обуви
длина: 0,5 м (черный матовый А 26)
длина: 0,8 м (черный матовый А 26, латунь А 21)



Рекомендуемые параметры для монтажа:

- Ширина монтажного проема: 600-1000 мм.
- Глубина стеллажа: 400-600 мм.
- Нагрузка на профиль: до 180 кг на 1 м.п.



PDS

Крепление стеклянных полок
 Ширина полки = Ширина монтажного проема минус 8 мм. В качестве полок рекомендуем использовать стекло толщиной 6 или 8 мм.

Используется с винтами M5*10 (2 шт.)
 Нагрузка до 45 кг.



DT 01

Крепление прямоугольной штанги
 Длина штанги = Ширина монтажного проема минус 6 мм.

Используется с винтами M5*10 (2 шт.)
 Нагрузка до 60 кг.

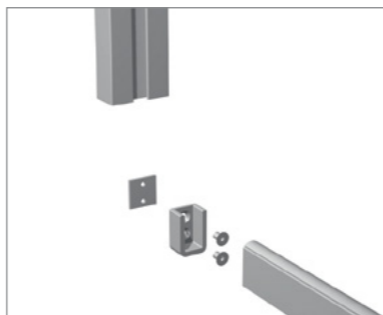

K 46

Крепление навесных модулей
 Ширина секции = Ширина монтажного проема минус 25 мм.

Используется с винтами M5*12 (2 шт.)
 Нагрузка до 45 кг.



PDN

Крепление наклонных полок
 Ширина полки = Ширина монтажного проема минус 2 мм.

Используется с винтами M5*10 (2 шт.)
 Нагрузка до 45 кг.

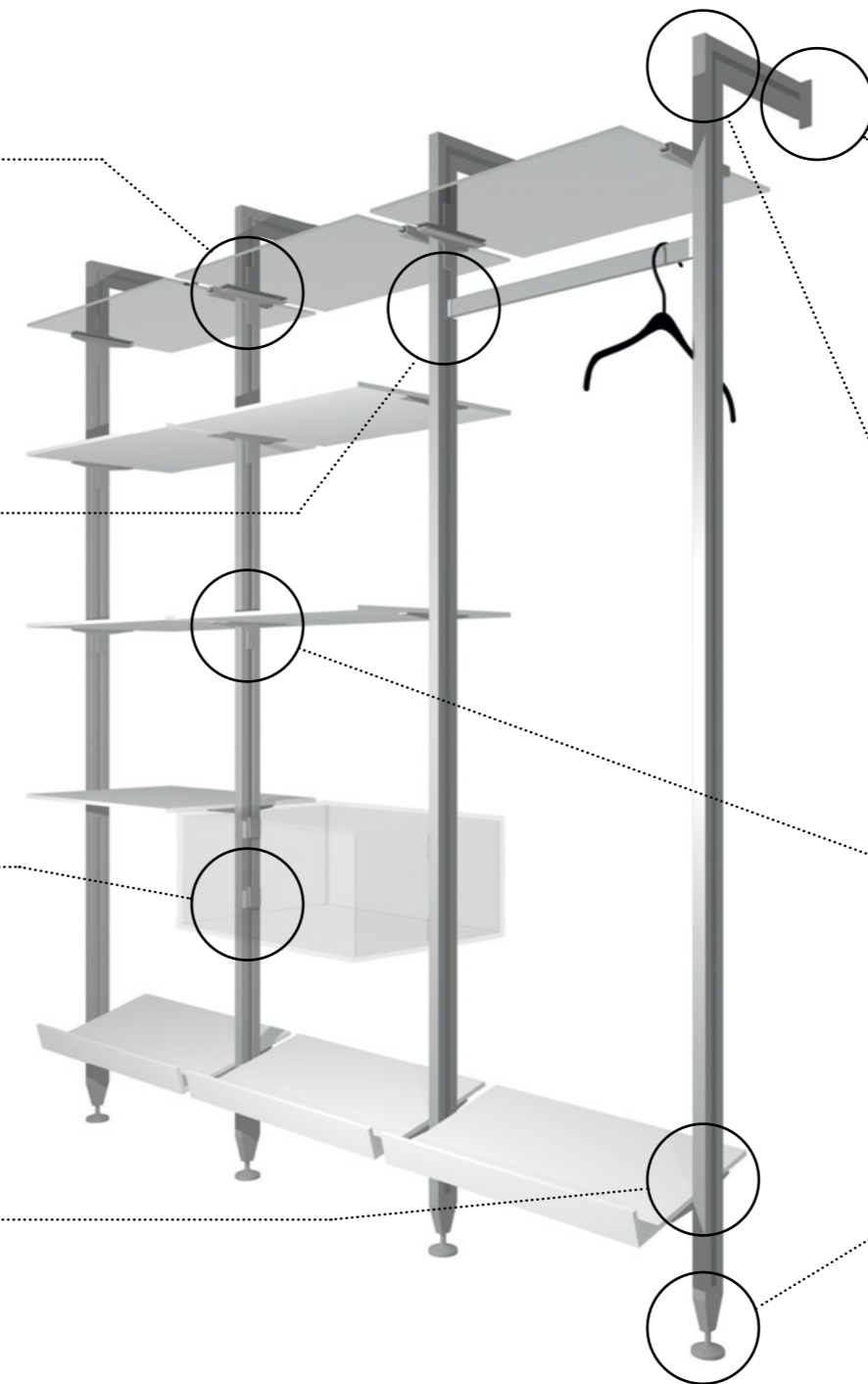

KPP 02

Крепление универсальное (пол/потолок/стена)
 Высота крепления с площадкой – 13 мм.
 Высота крепления без площадки – 10 мм.

Комплектуется винтами M5*8 (4 шт.)
 Нагрузка до 180 кг.

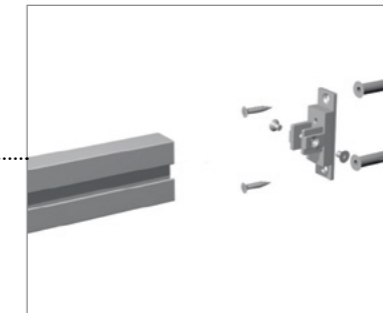

UPA

Угловое соединение

В комплекте винты M4*8 (8 шт.)

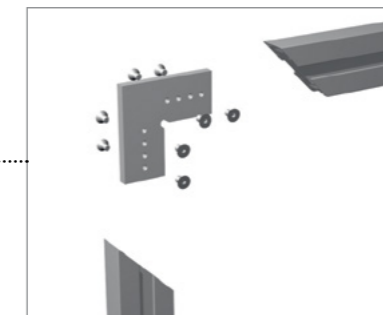

PDD

Крепление полок из ЛДСП или МДФ
 Ширина полки = Ширина монтажного проема минус 2 мм.

Используется с винтами M5*10 (2 шт.)
 Нагрузка до 45 кг.



KPP 01

Крепление вертикального профиля (пол/потолок)
 Высота крепления от 77 до 91 мм.

Используется с винтами M5*8 (4 шт.)
 Нагрузка до 150 кг.

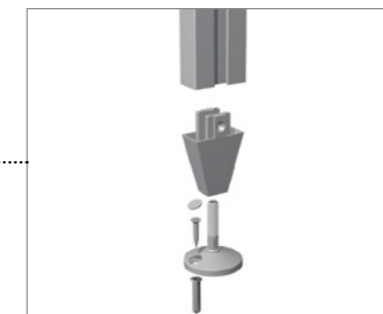

КАРКАСНАЯ СИСТЕМА

Каркасная система MODUS – это универсальная система, которая позволяет создавать различные варианты открытых полок, стеллажей и всевозможных систем хранения.

Система представлена в двух цветах:



Латунь
А 21

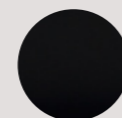

Черный матовый
А 26



KS 01
Профиль основной
Длина: 5 м

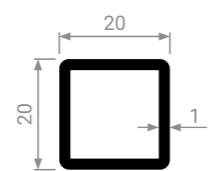

KS 02
Профиль под стекло / ЛДСП
Длина: 5 м

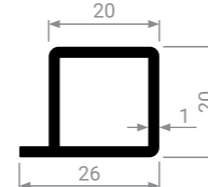

2 L
Уголок соединительный



3 L
Уголок соединительный



4 L
Уголок соединительный

Каркасная система идеальна для помещений любого назначения: библиотеки, офисы, гостиные, спальни, кухни.

Отличным дизайнерским решением является зонирование пространства стеллажами на базе каркасной системы. Даже в самом сложном интерьере перегородки из алюминиевых профилей будут гармонично смотреться, делая помещение более функциональным и просторным. Перегородки из каркасных систем становятся все более популярными, так как могут решать многие задачи: создавать нетривиальные интерьеры, визуально расширять пространство, разбивать помещение на функциональные зоны.

Отличительной особенностью каркасной системы Modus является возможность использования подсветки (за счет скрытого монтажа проводов).



NEW
3 L-T
Уголок соединительный



NEW
4 L-X
Уголок соединительный

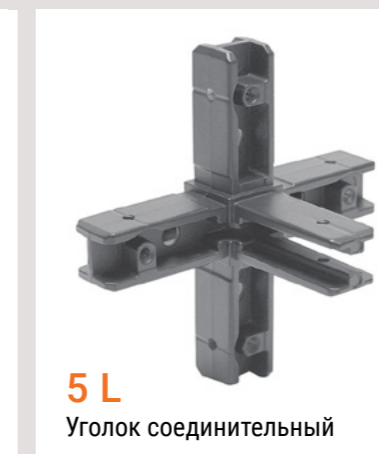

5 L
Уголок соединительный



Уплотнитель KS



MS 182
Направляющая для
подвесной системы
Длина: 5,8 м

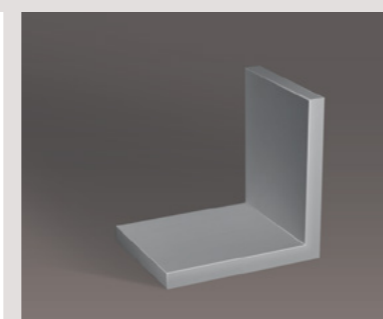
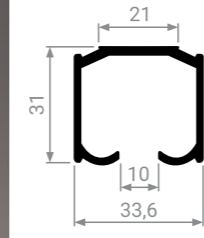

Уголок для крепления
направляющей к стене

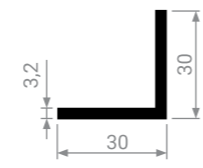

MS 181
Накладка для
направляющей MS 182
Длина: 5,8 м

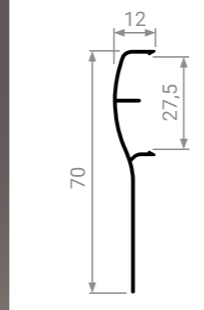

Комплект фурнитуры
для системы MODUS AIR
(верхние ролики, стопор,
нижний маячок)

ПОДВЕСНАЯ СИСТЕМА AIR

Основными достоинствами раздвижной подвесной системы MODUS AIR являются отсутствие нижней направляющей и бесшумность хода. Кроме того, раздвижные подвесные двери отличаются легкостью монтажа. Конструкция подвесной системы способна удерживать дверь весом до 50 кг. Дверные фасады могут быть как с обрамлением из алюминиевого профиля, так и без. Технология изготовления подвесной системы позволяет открывать двери в одной плоскости, что значительно экономит пространство.



ПОДВЕСНАЯ СИСТЕМА AIR SOFT

Предлагаем вам многофункциональную подвесную систему MODUS AIR SOFT, которую также можно использовать в виде беспрофильных межкомнатных раздвижных дверей и перегородок.



MS 184
Направляющая для
подвесной системы
Длина: 5,8 м

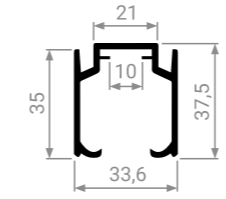

MS 185
Профиль врезной нижний
для деревянных дверей
Длина: 5,8 м

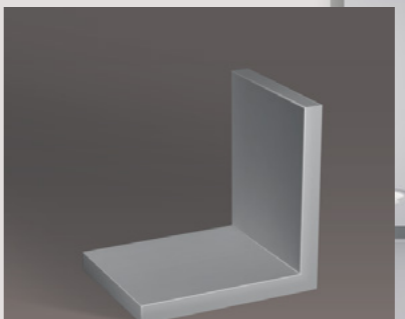
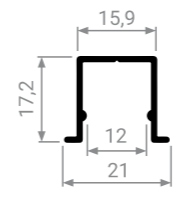

Уголок для крепления
направляющей к стене

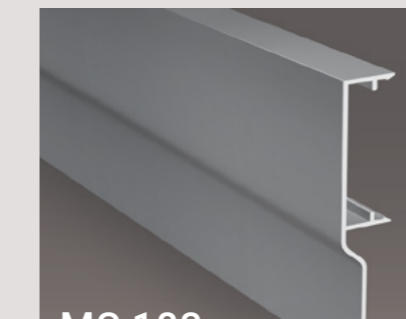
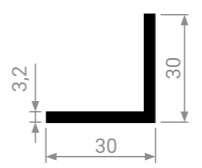

MS 183
Накладка для
направляющей MS 184
Длина: 5,8 м

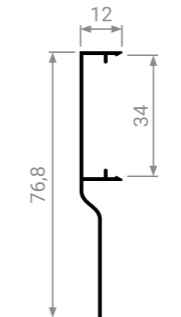

Комплект фурнитуры



Комплект для деревянных
дверей

ОСОБЕННОСТИ СИСТЕМЫ

- Система оснащена доводчиками для более мягкого закрытия дверей.
- Благодаря адаптерам систему можно использовать для деревянных массивных дверей.



Фасады для данной системы могут быть из различных материалов: массив, ЛДСП, МДФ и т.д.

ТЕЛЕСКОПИЧЕСКАЯ СИСТЕМА TS

Телескопическая (каскадная) система MODUS – это система с механизмом последовательного открывания дверей. Система предназначена для стеклянных дверей в алюминиевом профиле (стекло толщиной 4 мм). Для плавного закрывания система оснащена доводчиками. Каскадные системы часто используются для зонирования пространства, устанавливаются в широкие проемы. В одной конструкции может быть 2 или 3 двери сдвигающихся в одну сторону.

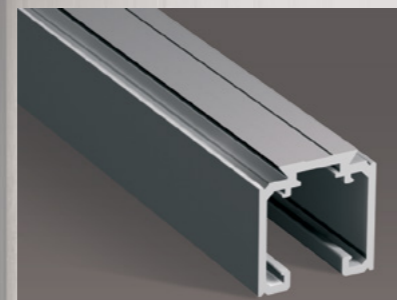

TS 103

Направляющая для телескопической системы
Длина: 6 м

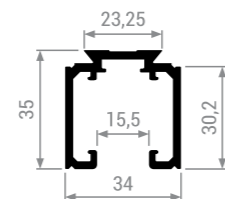

TS 104

Накладка для направляющей
Длина: 6 м

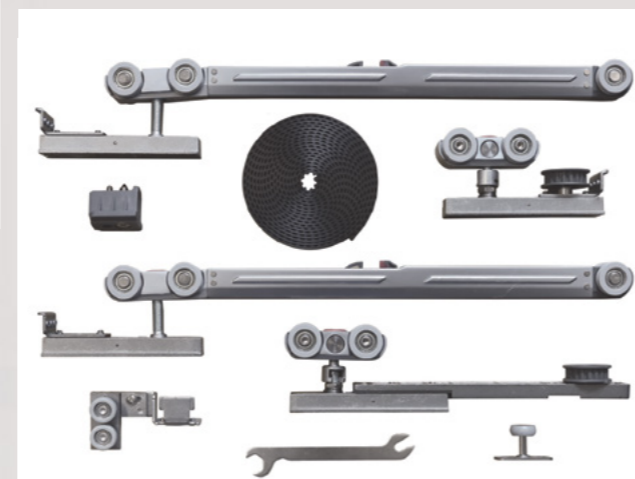
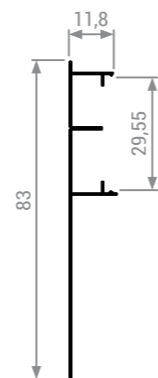

Комплект фурнитуры MODUS T 910 (2+1)

ОСОБЕННОСТИ СИСТЕМЫ

- Нагрузка на дверь: до 100 кг.
- Ширина двери: от 820 до 1200 мм.
- Толщина двери: от 35 до 60 мм.
- Не требуется использование нижней направляющей.

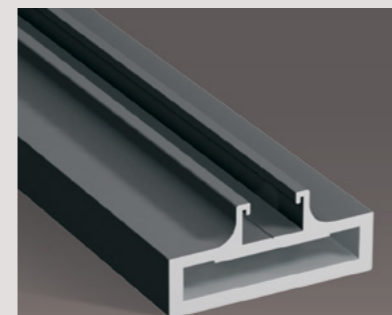

TS 101

Профиль вертикальный
Длина: 3 м

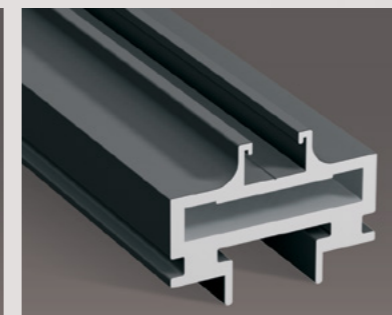
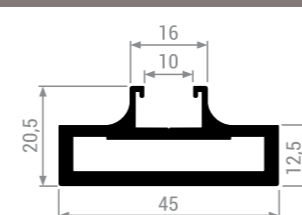

TS 102

Профиль горизонтальный
Длина: 3 м

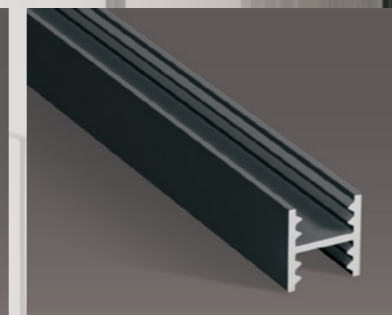
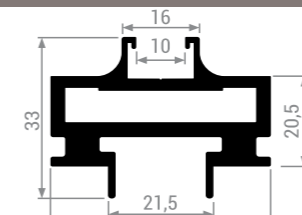

TS 105

Профиль разделительный
Длина: 5,8 м

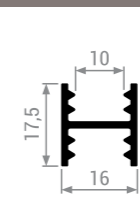

Система представлена в двух цветах:

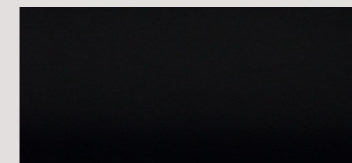

Черный матовый А 26

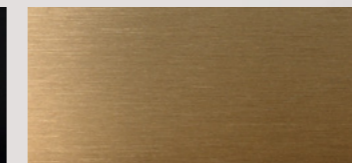

Латунь А 21

ПРОФИЛЬ-РУЧКИ СЕРИИ TW

Профиль-ручки серии TW – отличная альтернатива стандартным ручкам. Мы предлагаем 6 видов профилей, которые, на наш взгляд, отличаются максимальным удобством, красивым внешним видом и современным дизайном. Длина профилей – 5 м, что дает возможность сделать необходимый отрезок под любой фасад.

TW 04

Профиль-ручка
Длина: 5 м

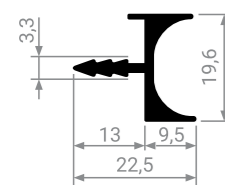

TW 05

Профиль-ручка
Длина: 5 м

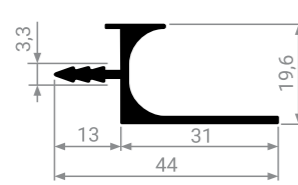

Профиль-ручка TW 04 представлен в трех цветах:



Профиль-ручки TW 05 и TW 07 представлены в четырех цветах:



TW 07

Профиль-ручка
Длина: 5 м

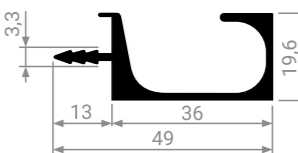

TW 08

Профиль-ручка
Длина: 5 м

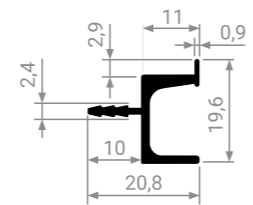

TW 09

Профиль-ручка
Длина: 5 м

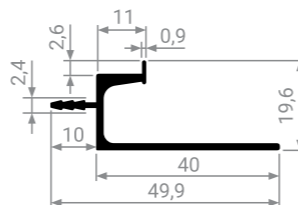

Профиль-ручки TW 08 и TW 09 представлены в пяти цветах:

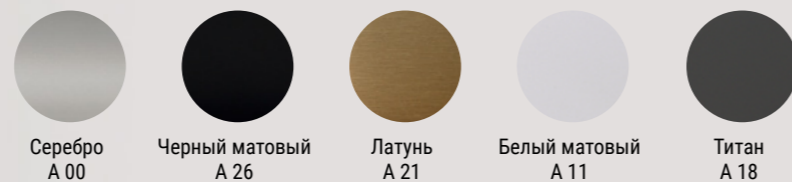

NEW

TW 06

Профиль-ручка с заглушками
Длина: 5 м

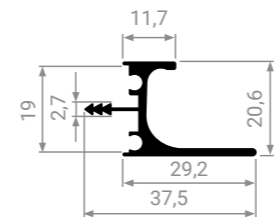

Профиль TW 06 представлен в одном цвете:

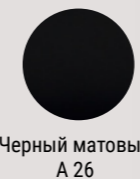

Черный матовый
A 26

Заглушки, выполненные из алюминиевого сплава, аккуратно и надёжно закроют торцы профиля. Цвет заглушек в цвет профиля. В наличии 2 варианта: внешние / внутренние заглушки (комплект левая + правая).

Вариант использования с внутренними заглушками

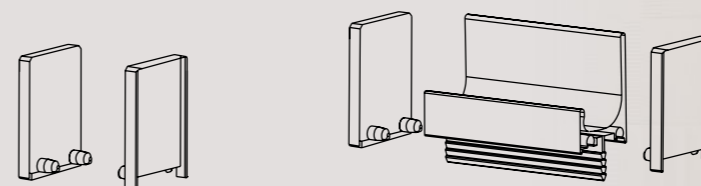

Вариант использования с внешними заглушками

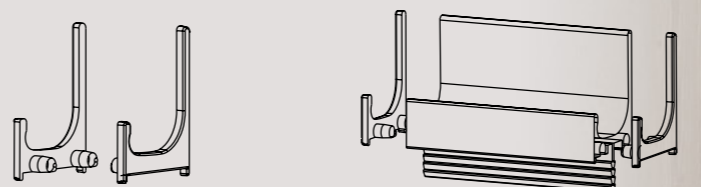

НАКЛАДНЫЕ ПРОФИЛЬ-РУЧКИ СЕРИИ RP

Серия RP – стильные алюминиевые ручки для современной мебели.
Ручки подходят для выдвижных и распашных фасадов.
Возможно как горизонтальное, так и вертикальное размещение на фасаде.
Тип ручек: накладные.

Представлены в трех цветах:

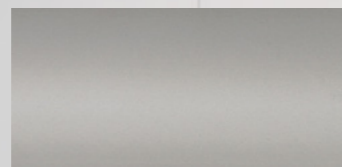

Серебро А 00

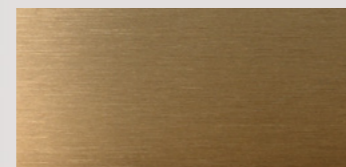

Латунь А 21

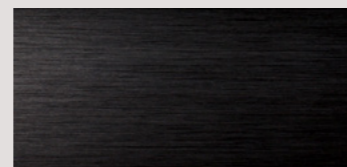

Черный браш А 25

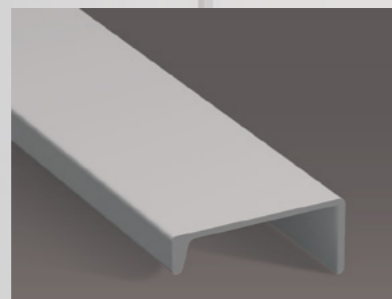

RP 01

Ручка накладная
Длина: 60, 200, 3100 мм

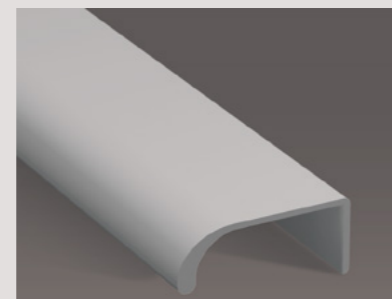
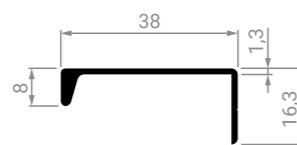

RP 02

Ручка накладная
Длина: 60, 200, 3100 мм

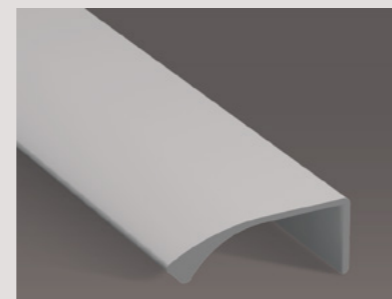
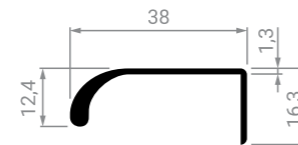

RP 03

Ручка накладная
Длина: 60, 200, 3100 мм



МЕБЕЛЬНЫЕ РУЧКИ

НАКЛАДНЫЕ РУЧКИ СЕРИИ RT

Серия RT – стильные алюминиевые ручки для современной мебели. Ручки подходят для выдвигаемых и распашных фасадов. Возможно как горизонтальное, так и вертикальное размещение на фасаде. Тип ручек: накладные. Доступны в трех длинах: 446 мм, 596 мм и 996 мм.



Ручки представлены в четырех цветах:

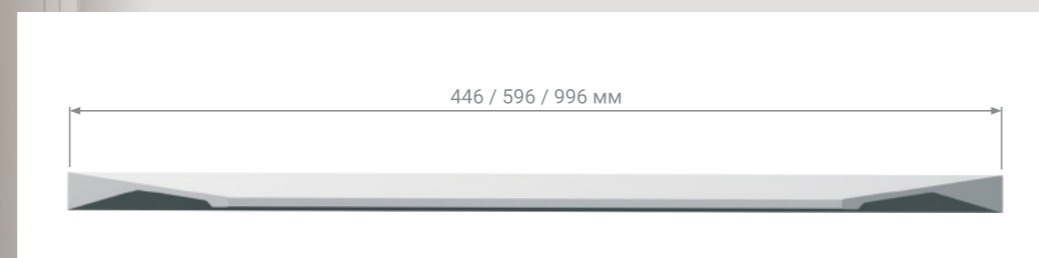

ПРОФИЛИ СЕРИИ LD ДЛЯ СВЕТОДИОДНОЙ ЛЕНТЫ

При помощи врезного и накладного профилей с использованием светодиодной ленты можно эффектно подсветить внутреннее пространство шкафа.

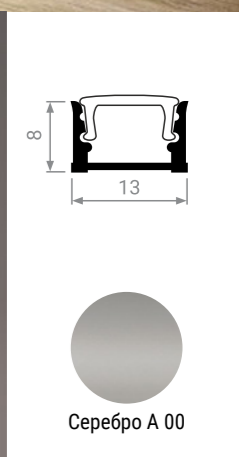
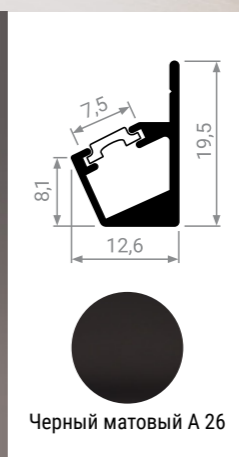
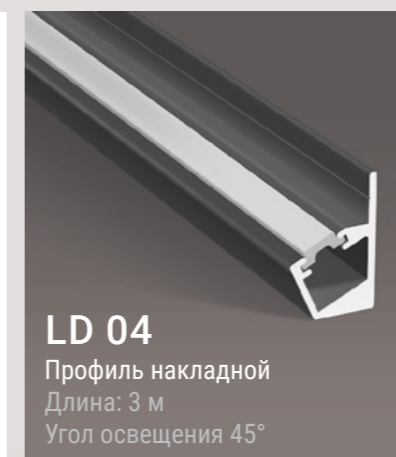
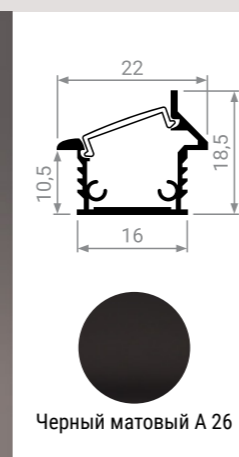
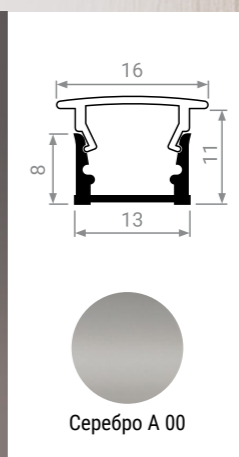
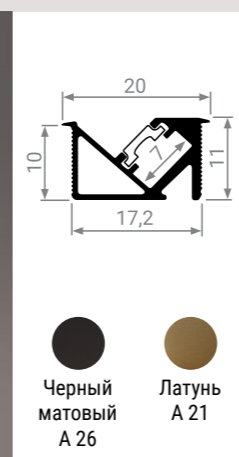

ФУРНИТУРА ДЛЯ РАЗДВИЖНЫХ СИСТЕМ

Предлагаем широкий ассортимент фурнитуры и комплектующих для сборки шкафов-купе. Вся представленная продукция отличается высоким качеством и доступной стоимостью, а складская программа позволяет приобрести многие позиции в любом количестве без длительного ожидания. Особое место в многообразии нашей фурнитуры занимают ролики для шкафов-купе: у нас большой выбор качественных роликов от эконом до премиум-сегмента.

КОМПЛЕКТ РОЛИКОВ СТАНДАРТ КЛАССА R2

Комплект включает: 2 нижних ролика, 2 верхних ролика, 2 регулировочных винта под шестигранный ключ M4, 4 сборочных самореза (Ø - 6 мм) под шестигранный ключ M5.
Нижний ролик оснащен усиленным подшипником, толщина корпуса 1,25 мм. Верхний ролик с пластиковым покрытием. Обладают плавным и бесшумным ходом. Нагрузка до 50 кг.



Симметричный ролик верхний MS 110



Асимметричный ролик верхний MS 120



Ролик нижний

КОМПЛЕКТ РОЛИКОВ ПРЕМИУМ КЛАССА R3+

Комплект включает: 2 нижних ролика, 2 верхних ролика, 2 регулировочных винта под шестигранный ключ M4, 4 сборочных самореза Ø 6 мм под шестигранный ключ M5 (для узкой системы: Ø 5 мм под M4).
Нижний ролик оснащен усиленным подшипником, толщина корпуса 1,25 мм. Верхний ролик с пластиковым покрытием оснащен пылезащитным подшипником. Рекомендуются для установки в шкафах премиум сегмента с повышенными требованиями к качеству. Нагрузка до 60 кг.



Симметричный ролик верхний MS 110



Асимметричный ролик верхний MS 120



Асимметричный ролик верхний для узкой системы MS 161, MS 162, MS 163, MS 164



Ролик нижний



КОМПЛЕКТ РОЛИКОВ ПРЕМИУМ КЛАССА R4

Комплект включает: 2 нижних ролика, 2 верхних ролика, 2 регулировочных винта под шестигранный ключ M4, 4 сборочных самореза Ø 6 мм под шестигранный ключ M5 (для узкой системы: Ø 5 мм под M4).
Нижний ролик оснащен усиленным подшипником, толщина корпуса 1,25 мм. Верхний ролик с несъемным силиконовым покрытием оснащен пылезащитным подшипником. Рекомендуются для установки в шкафах премиум сегмента с повышенными требованиями к качеству. Нагрузка до 60 кг.



Симметричный ролик верхний MS 110



Асимметричный ролик верхний MS 120



Асимметричный ролик верхний для узкой системы MS 161, MS 162, MS 163, MS 164



Ролик нижний



СИСТЕМА МЯГКОГО ЗАКРЫВАНИЯ D1

С НИЖНИМИ РОЛИКАМИ В КОМПЛЕКТЕ

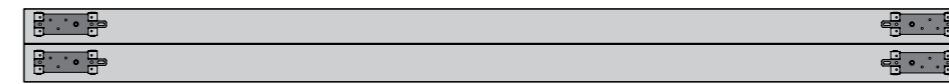

Технические характеристики:

- Нагрузка на дверь: до 30 кг.
- h двери = H проёма - 41 мм.
- Регулируемый улавливатель (до 8 мм). Позволяет компенсировать разность высот проёма шкафа.
- Рекомендуется использование системы в двухдверных шкафах.

На дверь шириной до 780 мм можно установить доводчик только в одну сторону, на дверь большей ширины – доводчик в обе стороны.

Комплект на 1 дверь

СИСТЕМА МЯГКОГО ЗАКРЫВАНИЯ D2

БЕЗ НИЖНИХ РОЛИКОВ В КОМПЛЕКТЕ

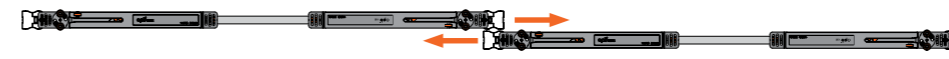
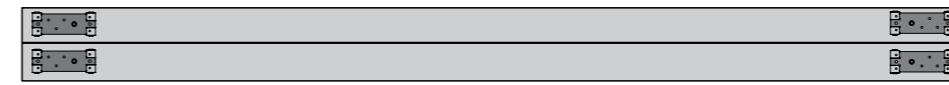

Технические характеристики:

- Нагрузка на дверь: до 35 кг.
- h двери = H проёма - 40 мм.
- Плавный эффект мягкого закрытия.
- Рекомендуется использование системы в двухдверных шкафах.

На дверь шириной до 600 мм можно установить доводчик только в одну сторону, на дверь большей ширины – доводчик в обе стороны.

Комплект на 1 дверь

СИСТЕМА МЯГКОГО ЗАКРЫВАНИЯ D3

БЕЗ НИЖНИХ РОЛИКОВ В КОМПЛЕКТЕ

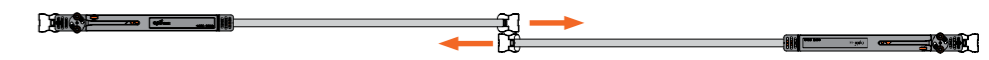

Технические характеристики:

- Двухсторонний доводчик (на закрытие и открытие).
- Нагрузка на дверь: 15-30 кг.
- h двери = H проёма - 40 мм.
- Регулируемый улавливатель (до 8 мм). Позволяет компенсировать разность высот проёма шкафа.
- Минимальная ширина двери: от 450 мм.
- Плавный эффект мягкого закрытия.
- Простая установка и регулировка.

Комплект на 1 дверь

СИСТЕМА МЯГКОГО ЗАКРЫВАНИЯ D4

С НИЖНИМИ РОЛИКАМИ В КОМПЛЕКТЕ

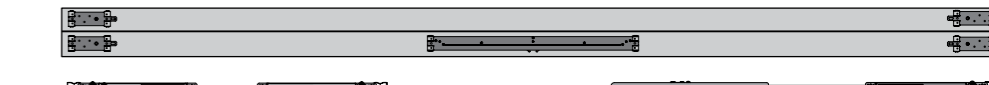

Технические характеристики:

- Нагрузка на дверь: 30-50 кг.
- h двери = H проёма - 43 мм.
- Регулируемый улавливатель (до 8 мм). Позволяет компенсировать разность высот проёма шкафа.
- Минимальная ширина двери: 820 мм.
- Улучшенная система доведения.
- Простая установка и регулировка.

Комплект на 3 двери

**ФУРНИТУРА
ДЛЯ ШКАФОВ-КУПЕ**

Врезные стяжки-выпрямители M1/M2

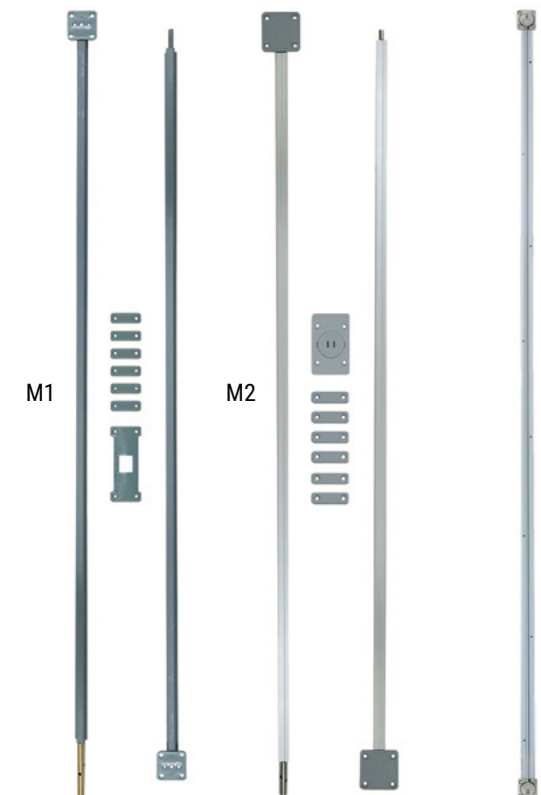

M1

M2

Врезные стяжки-выпрямители M1/M2

Накладная стяжка-выпрямитель M3



Уплотнитель Paum 10/4



Уплотнитель для узких систем: MS 161, MS 162, MS 163, MS 164



Уплотнитель щеточный (ворс)



Зажимы для ворса



Ручка-наклейка



Комплект для распашных дверей АВ 01



Штанга овальная без паза



Уплотнитель для штанги



Уплотнитель ДСП 8



Верхний стопор



Нижний стопор



Уплотнитель Купе 10/4



Пленка противоосколочная (0,3-0,8*100)



Штанга овальная с пазом

**ФУРНИТУРА
ДЛЯ ФАСАДНОГО
ПРОФИЛЯ MF**



Уплотнитель MZ L



Уголок MF 20 левый / правый



Уголок MF 30

**ФУРНИТУРА ДЛЯ
ФАСАДНОГО
ПРОФИЛЯ MZ**



Уплотнитель MZ L



Уплотнитель MZ 07



Уголок широкий



Уголок узкий

ФУРНИТУРА ДЛЯ КУХОННЫХ БАЗ (для профилей KB 91, KB 92)



Заглушки внешние для профиля L-образного



Заглушки внутренние для профиля L-образного



Заглушки внешние для профиля С-образного



Заглушки внутренние для профиля С-образного



Уголок внешний для профиля L-образного 90°



Уголок внутренний для профиля L-образного 90°



Уголок внешний для профиля С-образного 90°



Уголок внутренний для профиля С-образного 90°



Комплект креплений для L и С-образных горизонтальных профилей

ФУРНИТУРА ДЛЯ КУХОННЫХ БАЗ (для профилей KB 95, KB 96)



Уголок внешний для профиля L-образного



Уголок внутренний для профиля L-образного



Заглушки для профиля L-образного



Уголок внешний для профиля С-образного



Уголок внутренний для профиля С-образного



Заглушки для профиля С-образного

ФУРНИТУРА ДЛЯ СВЕТОВЫХ ПОЛОК



Уголок U1(LT)



Рассеиватель LT 31



Уплотнитель LT



БОЛЬШЕ ВАРИАНТОВ – БОЛЬШЕ ВОЗМОЖНОСТЕЙ

Россия, Москва, Боровское шоссе, 12А

+7 929 683 30 18

+7 916 343 68 24

+7 495 649 70 96

modus@modusline.ru

modusline.ru